



ROLLO R_03 Funk-Antrieb 12 V (Somfy)

Installations- und Gebrauchsanweisung | *Ausgabe 10.2021*

STORE ENROULEUR R_03 moteur radio 12 V (Somfy) | Instructions de montage et d'utilisation | *Édition 10.2021*

ROLGORDIJN R_03 radiogestuurde motor 12 V (Somfy) | Installatie- en gebruiksaanwijzing | *Uitgave 10.2021*

ROLLER BLIND R_03 12 V radio drive (Somfy) | Operating and installation instructions | *Édition 10.2021*

ENROLLABLE R_03 Accionamiento inalámbrico 12 V (Somfy) | Indicaciones de instalación y operación | *Edición 10.2021*

TENDA A RULLO R_03 Motore radio 12 V (Somfy) | Istruzioni per l'installazione e per l'uso | *Edizione 10.2021*



ROLLO R_03 Funk-Antrieb 12 V

DE

Technische Daten	Roll Up 24 RTS	Sonesse 28 RTS	Sonesse Ultra 30 RTS
Frequenz	433,42 MHz	433,42 MHz	433,42 MHz
Spannungsversorgung	12 V DC	12 V DC	12 V DC
Max. Stromaufnahme	2,5 A	4,5 A	4,5 A
Leistungsaufnahme	37,5 W	37,5 W	37,5 W
Umdrehung	38 U/min	28 U/min	28 U/min
Drehmoment	0,55 Nm	1,1 Nm	2 Nm
Stromaufnahme bei Nenndrehmoment	0,9 A	0,75A	1,5A
Wellendurchmesser	29 mm	40 mm	40 mm
Länge	470 mm	546 mm	650 mm
Geräusentwicklung	60 dB(A)	49 dB(A)	42 dB(A)
Schutzart	IP20	IP20	IP20
Schutzklasse	III	III	III
Temperaturbereich	0 bis 60°C	0 bis 60°C	0 bis 60°C
Ladungsmenge/Kapazität:	800 mAh	2600 mAh	2600 mAh
Akku-Typ	Lithium	Lithium	Lithium



FR

i Hinweis:

- Nur für den Innenbereich geeignet.
- Ladeadapter nicht permanent mit dem Motor verbinden.
- Verbindung mit dem Motor nach dem Ladevorgang trennen.
- Funkreichweite 200m über freie Fläche / 20 m durch 2 Betonwände.
- Nur Somfy-Ladeadapter Li-Ion 12V, 99-1159 verwenden.
- Max. Kabellänge zwischen Motor und Ladeadapter: 5 m.
- Sofern das alte Elektro- bzw. Elektronikgerät personenbezogene Daten enthält, sind Sie selbst für deren Löschung verantwortlich, bevor Sie es zurückgeben.
- Sofern dies ohne Zerstörung des alten Elektro- oder Elektronikgerätes möglich ist, entnehmen Sie diesem bitte alte Batterien oder Akkus, bevor sie es zur Entsorgung zurückgeben, und führen diese einer separaten Sammlung zu.

NL

Hinweise zur Entsorgung



Dieses Gerät fällt unter die EG-Richtlinie 2002/96/EG zur Reduktion der zunehmenden Menge an Elektroschrott, deren Ziel es ist, Abfälle aus elektro- und elektronischen Geräten zu verringern und umweltverträglich zu entsorgen.

Dieses Gerät darf nicht über die Restmülltonne entsorgt werden. Zur Gewährleistung der stofflichen Verwertung bzw. ordnungsgemäßen Entsorgung bringen Sie das Gerät in die dafür vorgesehenen kommunalen Sammelstellen.

Durch achtlose und unkontrollierte Entsorgung können Schäden an der Umwelt und menschlichen Gesundheit verursacht werden. Indem Sie dafür sorgen, dass ihr Produkt auf eine verantwortliche Weise entsorgt bzw. wiederverwertet wird, tragen Sie zum Schutz der Umwelt und der menschlichen Gesundheit bei.

EN

Inbetriebnahme*:

1. Um „RTS“ (Radio Technology Somfy) zu aktivieren

drücken Sie kurz die Programmierstaste des Antriebskopfes:
=> Der Behang führt zwei kurze Auf- und Abbewegungen aus.

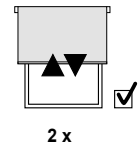
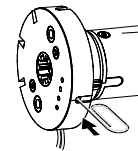

2. Bedieneinheit einlernen

Drücken Sie kurz die Programmierstaste der Bedieneinheit (ggf. im gewünschten Kanal).
=> Zur Bestätigung des Speichervorgangs führt der Behang eine kurze Auf- und Abbewegung aus. Die Bedieneinheit wird als „eingelernt“ am Behang gespeichert und die grüne LED blinkt 5 Mal.

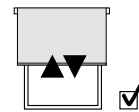
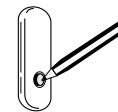

ES

* Endlagen sind werksseitig voreingestellt



Die Anleitung zur Montage und Inbetriebnahme unseres Produktes richtet sich ausschließlich an die qualifizierte Fachkraft, die über versierte Kenntnisse in folgenden Bereichen verfügt: Arbeitsschutz, Betriebssicherheit und Unfallverhütungsvorschriften, Umgang mit Leitern, Handhabung und Transport von großen Anlagen, Umgang mit Werkzeug und Maschinen, Einbringung von Befestigungsmitteln, Inbetriebnahme und Betrieb des Produktes. Bei Verwendung von Hilfsmitteln (Leitern, Bohrmaschinen usw.) zur Installation und Pflege unseres Produkts unbedingt Sicherheitshinweise der Hersteller beachten. Bei Montage Rollostoff vor Verschmutzung schützen!
Hinweis: Reichweite Fernbedienung in geschlossenen Gebäuden ca. 20 m. Die Einstellung der Endlagen bleibt bei entladenen Akku erhalten.
Der Funk-Antrieb und die Funksender sind nicht mit Produkten anderer Hersteller kompatibel.

Erweiterte Einstellungen

Nachstellen der oberen Endlage

Drücken Sie kurz die **AUF**-Taste, um den Behang in die obere Endlage zu fahren.
 => der Behang fährt in die obere Endlage und stoppt automatisch.

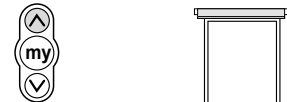

Halten Sie gleichzeitig die **AUF**- und **AB**-Taste gedrückt, bis der Behang eine kurze Auf- und Abbewegung ausführt.
 => der Antrieb ist in Lernbereitschaft

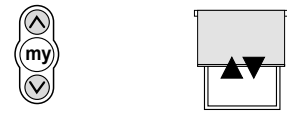

Drücken Sie die **AUF**- und **AB**-Taste und halten Sie sie solange gedrückt, bis der Behang die neue gewünschte Endlage erreicht hat.

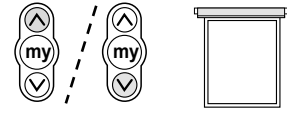

Um die neue Endlage zu bestätigen, drücken Sie auf die **my**-Taste und halten Sie diese, bis der Behang sich kurz auf und ab bewegt und die grüne LED 5 Mal blinkt.
 => die neue obere Endlage ist gespeichert

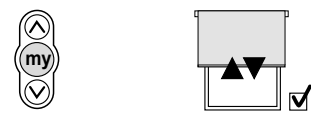

Nachstellen der unteren Endlage

Drücken Sie kurz die **AB**-Taste, um den Behang in die untere Endlage zu fahren.
 => der Behang fährt in die untere Endlage und stoppt.



Halten Sie gleichzeitig die **AUF**- und **AB**-Taste gedrückt, bis der Behang eine kurze Auf- und Abbewegung ausführt.
 => der Antrieb ist in Lernbereitschaft

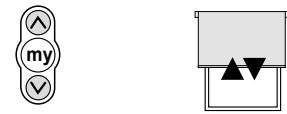

Drücken Sie die **AUF**- und **AB**-Taste und halten Sie sie solange gedrückt, bis der Behang die neue gewünschte Endlage erreicht hat.

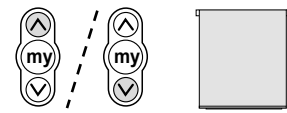

Um die neue Endlage zu bestätigen, drücken Sie auf die **my**-Taste und halten Sie diese, bis der Behang sich kurz auf und ab bewegt und die grüne LED 5 Mal blinkt.
 => die neue untere Endlage ist gespeichert.

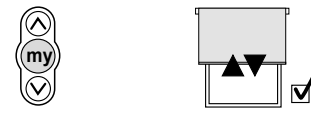

Einlernen einer my-Position (Lieblingsposition)

Drücken Sie die **AUF**- oder **AB**-Taste und halten Sie sie solange gedrückt, bis der Behang die gewünschte Position erreicht hat.
 => Drücken Sie kurz die **my**-Taste, um die Bewegung zu stoppen.

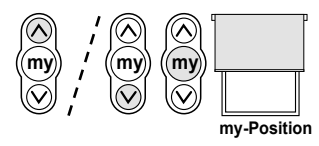

Drücken Sie auf die **my**-Taste und halten Sie diese, bis der Behang sich kurz auf und ab bewegt.
 => Die Lieblingsposition my ist programmiert und die grüne LED blinkt 5 Mal.

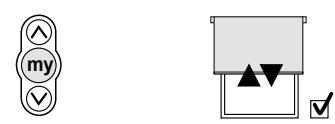

Hinzufügen/Löschen einer Bedieneinheit

i Die orange LED blinkt langsam, wenn ein Funksender hinzugefügt oder gelöscht wird.

i Als Bedieneinheit im Sinne gelten unterschiedliche Sender oder deren Kanäle.



Mit einer Bedieneinheit (A), die zuvor bereits am Behang eingelernt wurde:

Drücken Sie die Programmiertaste der Bedieneinheit (A), bis der Behang sich kurz auf und ab bewegt.
=> die grüne LED blinkt 5 Mal, dann blinkt die orange LED langsam.

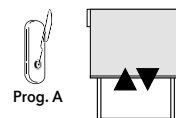

Drücken Sie kurz die Programmiertaste an der Rückseite der neuen Bedieneinheit (B), um die Bedieneinheit hinzuzufügen oder zu löschen.
=> der Antrieb ist in Lernbereitschaft.

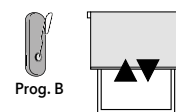

Mit der Programmiertaste am Antriebskopf:

Drücken Sie die Programmiertaste des Antriebskopfes, bis der Behang sich kurz auf und ab bewegt.
=> die grüne LED blinkt 5 Mal, dann blinkt die orange LED langsam.



Drücken Sie kurz die Programmiertaste an der Bedieneinheit (B), um die Bedieneinheit hinzuzufügen oder zu löschen.
=> die grüne LED blinkt 5 Mal.

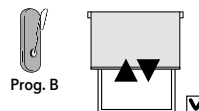

Ersetzen eines verloren gegangenen Senders

Drücken Sie am Antrieb die rote PROG-Taste, bis der Behang mit einer kurzen Auf-/Ab-Bewegung bestätigt.
=> der Antrieb ist jetzt in Lernbereitschaft.

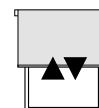
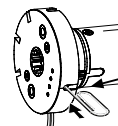

Drücken Sie die PROG-Taste des neuen Funksenders, bis der Behang mit einer kurzen Auf-/Ab-Bewegung bestätigt.
=> der Funksender ist eingelernt.
=> der Antrieb befindet sich im Normalbetrieb (Selbsthaltung).

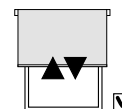

ROLLO R_03 Funk-Antrieb 12 V

Austausch des Akkus

i Kontaktieren Sie Somfy, um die korrekte Modellbezeichnung für den Ersatzakku zu erfragen.

Vorsicht
Der Akku muss durch einen Akku vom identischen Typ ersetzt werden und der Wechsel muss durch eine fachlich qualifizierte Person (Elektrofachkraft nach DIN VDE 1000-10 für Antriebe und Automatisierungen im Haustechnikbereich) erfolgen.

Achtung

- Verwenden Sie keine Werkzeuge, die den Antrieb beim Akkuwechsel beschädigen können.
- Durchtrennen oder beschädigen Sie nicht das Antennenkabel.

1. Greifen Sie den Antriebskopf und ziehen Sie ihn aus dem Antrieb, indem Sie ihn aus der Welle des Behangs schieben.
2. Verschieben Sie bei Bedarf das Zahnrad an der Antriebswelle, um Zugang zu den zwei T6-Torx oder Kreuzschrauben zu erhalten und schrauben Sie den Antriebskopf aus.
3. Ziehen Sie den Antriebskopf vorsichtig aus der Welle und achten Sie dabei darauf, die Kabel nicht zu beschädigen. Trennen Sie dann den Akku.
4. Greifen Sie den gebrauchten Akku, indem Sie ihn aus der Welle ziehen und achten Sie dabei darauf, die Kabel nicht zu beschädigen.
5. Schieben Sie den neuen Akku in die Welle, so dass der Akkustecker von außerhalb der Welle zugänglich bleibt.
6. Schließen Sie den neuen Akku an.
7. Schieben Sie den Antriebskopf vorsichtig in die Welle und verwenden Sie dabei das Profil der Welle zur Orientierung. Achten Sie dabei darauf, die Kabel nicht zu beschädigen.
8. Verschrauben Sie den Antriebskopf mit den zwei T6-Torx- oder Kreuzschrauben an der Welle.

Elektrischer Anschluss:

Programmiertaste und Ladebuchse

= Programmiertaste

= Ladebuchse

Ladekabel einstecken

STORE ENROULEUR R_03 moteur radio 12 V

DE

FR

Caractéristiques techniques	Roll Up 24 RTS	Sonesse 28 RTS	Sonesse Ultra 30 RTS
Fréquence	433,42 MHz	433,42 MHz	433,42 MHz
Tension d'alimentation	12 V DC	12 V DC	12 V DC
Consommation électrique max.	2,5 A	4,5 A	4,5 A
Puissance absorbée	37,5 W	37,5 W	37,5 W
Nombre de tours	38 tr/min	28 tr/min	28 tr/min
Couple	0,55 Nm	1,1 Nm	2 Nm
Consommation électrique du couple nominal	0,9 A	0,75 A	1,5 A
Diamètre de l'axe	29 mm	40 mm	40 mm
Longueur	470 mm	546 mm	650 mm
Émissions sonores	60 dB(A)	49 dB(A)	42 dB(A)
Indice de protection	IP20	IP20	IP20
Classe de protection	III	III	III
Plage de températures	0 à 60 °C	0 à 60 °C	0 à 60 °C
Niveau de charge/capacité :	800 mAh	2600 mAh	2600 mAh
Type d'accu	Lithium	Lithium	Lithium

i Remarque :

- Ne convient que pour un usage intérieur.
- Ne pas connecter en permanence l'adaptateur de charge au moteur.
- Le déconnecter du moteur après avoir procédé au chargement.
- Portée radio 200 m en champ libre / 20 m à travers 2 murs en béton.
- Utiliser uniquement l'adaptateur de charge Somfy Li-ion 12 V, 99-1159.
- Longueur du câble max. entre le moteur et l'adaptateur de charge : 5 m.
- Si l'ancien équipement électrique/électronique contient des données enregistrées, vous êtes seul responsable de leur suppression avant de le retourner.
- Dans la mesure où cette suppression des données est possible sans destruction de l'équipement, avant de le retourner pour mise au rebut veuillez retirer les anciens accus ou les anciennes piles qui font l'objet d'un tri sélectif.

Information concernant le traitement des déchets



Cet équipement est soumis à la Directive 2002/96/CE ayant pour objet de réduire le volume croissant des déchets électriques et électroniques et de les éliminer de manière respectueuse de l'environnement.

Il est interdit de le mettre au rebut avec les ordures ménagères. Afin d'en assurer le recyclage et de procéder à son élimination en bonne et due forme, il convient de le déposer dans les points de collecte prévus à cet effet.

Une élimination non contrôlée et sauvage des déchets peut nuire à l'environnement et avoir des effets nocifs sur la santé. En veillant à leur élimination ou leur recyclage de manière responsable, vous contribuez à préserver l'environnement et la santé des personnes.

NL

Mise en service* :

1. Activation de « RTS » (Radio Technology Somfy)

Appuyez brièvement sur la touche de programmation de la tête du moteur :
=> Le store monte et descend brièvement deux fois.

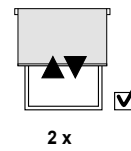
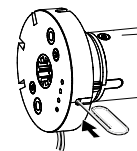
2. Programmation de l'unité de commande

Appuyez brièvement sur la touche de programmation de l'unité de commande (si nécessaire dans le canal souhaité).
=> Pour confirmer le processus de sauvegarde, le store monte et descend brièvement.
L'unité de commande est enregistrée comme « programmée » sur le store et la LED verte clignote 5 fois.

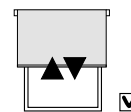
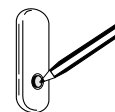

EN

ES

*** Les fins de course sont pré-réglés en usine**

La notice de montage et de mise en service de notre store est réservée exclusivement à du personnel qualifié disposant des connaissances approfondies dans les domaines suivants : protection sur le lieu de travail, sécurité de fonctionnement et prévention des accidents, manipulation d'échelles, manipulation et transport de matériaux lourds et encombrants, manipulation d'outils et de machines, mise en place du matériel de fixation, mise en service et exploitation du produit. Si vous utilisez des dispositifs d'aide au montage (échelles, perceuses, etc.) pour installer et entretenir le store, il est essentiel de respecter les consignes de sécurité des fabricants. Protégez la toile du store enrouleur des salissures pendant le montage !

Remarque : La portée de la télécommande est d'env. 20 m à l'intérieur d'un bâtiment. Le réglage des fins de course est maintenu même lorsque l'accu est entièrement déchargé. Le moteur radio et l'émetteur radio ne sont pas compatibles avec des produits d'autres fabricants.

IT

STORE ENROULEUR R_03 moteur radio 12 V

Réglages avancés

DE

FR

Réglage du fin de course haut

Appuyez brièvement sur la touche **MONTÉE** pour déplacer le store jusqu'à la position de fin de course haut.

=> Le store se déplace jusqu'à la position de fin de course haut et s'arrête automatiquement.

Appuyez simultanément sur les touches **MONTÉE** et **DESCENTE** et maintenez-les enfoncées jusqu'à ce que le store monte et descende brièvement.

=> Le moteur est en mode programmation

Appuyez sur les touches **MONTÉE** et **DESCENTE** et maintenez-les enfoncées jusqu'à ce que le store atteigne le nouveau fin de course souhaité.

Pour confirmer le nouveau fin de course, appuyez sur la touche **my** et maintenez-la enfoncée jusqu'à ce que le store monte et descende brièvement et que la LED verte clignote 5 fois.

=> Le nouveau fin de course haut est enregistré

Réglage du fin de course bas

Appuyez brièvement sur la touche **DESCENTE** pour déplacer le store jusqu'à la position de fin de course bas.

=> Le store se déplace jusqu'à la position de fin de course bas et s'arrête.

Appuyez simultanément sur les touches **MONTÉE** et **DESCENTE** et maintenez-les enfoncées jusqu'à ce que le store monte et descende brièvement.

=> Le moteur est en mode programmation

Appuyez sur les touches **MONTÉE** et **DESCENTE** et maintenez-les enfoncées jusqu'à ce que le store atteigne le nouveau fin de course souhaité.

Pour confirmer le nouveau fin de course, appuyez sur la touche **my** et maintenez-la enfoncée jusqu'à ce que le store monte et descende brièvement et que la LED verte clignote 5 fois.

=> Le nouveau fin de course bas est enregistré.

NL

EN

Programmation d'une position my (position favorite)

Appuyez sur les touches **MONTÉE** ou **DESCENTE** et maintenez-les enfoncées jusqu'à ce que le store atteigne la position souhaitée.

=> Appuyez brièvement sur la touche **my** pour stopper le déplacement.

Appuyez sur la touche **my** et maintenez-la enfoncée jusqu'à ce que le store monte et descende brièvement.

=> La position favorite my est programmée et la LED verte clignote 5 fois.

ES

STORE ENROULEUR R_03 moteur radio 12 V

DE

Ajouter/supprimer une unité de commande



La LED orange clignote lentement lorsqu'un émetteur radio est ajouté ou supprimé.



On entend par unité de commande différents émetteurs ou leurs canaux.

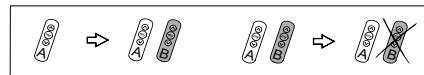

Avec une unité de commande (A) qui a déjà fait l'objet d'une programmation sur le store :

Appuyez sur la touche de programmation de l'unité de commande (A) jusqu'à ce que le store monte et descende brièvement.
=> La LED verte clignote 5 fois, puis la LED orange clignote lentement.

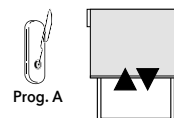

Appuyez brièvement sur la touche de programmation située au dos de la nouvelle unité de commande (B), pour ajouter ou supprimer l'unité de commande.
=> Le moteur est en mode programmation.

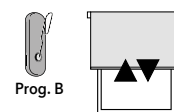

Avec la touche de programmation sur la tête du moteur :

Appuyez sur la touche de programmation de la tête du moteur jusqu'à ce que le store monte et descende brièvement.
=> La LED verte clignote 5 fois, puis la LED orange clignote lentement.

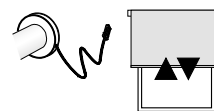

Appuyez brièvement sur la touche de programmation de l'unité de commande (B) pour ajouter ou supprimer l'unité de commande.
=> La LED verte clignote 5 fois.

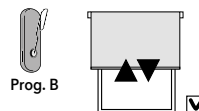

FR

NL

Remplacer un émetteur perdu

Appuyez sur la touche rouge **PROG** du moteur jusqu'à ce que le store confirme par une brève montée et descente.
=> Le moteur est désormais en mode programmation.

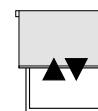
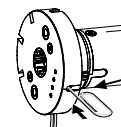

Appuyez sur la touche **PROG** du **nouvel** émetteur radio jusqu'à ce que le store confirme par une brève montée et descente.
=> L'émetteur radio est programmé.
=> Le moteur est en mode normal (auto-maintien).

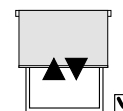

EN

ES

IT

STORE ENROULEUR R_03 moteur radio 12 V

Remplacement de l'accu

i Contactez Somfy pour connaître la désignation correcte du modèle de l'accu de remplacement.

Prudence

L'accu doit être remplacé par un accu de type identique et le remplacement doit être effectué par une personne qualifiée (électricien qualifié selon la norme DIN VDE 1000-10 pour les moteurs et l'automatisation dans le secteur du bâtiment).

⚠ Attention

- N'utilisez pas d'outils susceptibles d'endommager le moteur lors du remplacement de l'accu.
- Ne coupez pas et n'endommagez pas le câble d'antenne.

1. Saisissez la tête du moteur et retirez-la du moteur en la faisant glisser hors de l'axe d'enroulement du store.
2. Si nécessaire, déplacez la roue dentée sur l'axe d'enroulement pour avoir accès aux deux vis Torx T6 ou aux vis cruciformes et dévissez la tête du moteur.
3. Retirez délicatement la tête du moteur de son tube, en veillant à ne pas endommager les câbles. Débranchez l'accu.
4. Saisissez l'accu usagé en le retirant du tube, en veillant à ne pas endommager les câbles.
5. Introduisez le nouvel accu dans le tube de manière à ce que le connecteur de l'accu reste accessible depuis l'extérieur du tube.
6. Raccordez le nouvel accu.
7. Poussez délicatement la tête du moteur dans le tube, en utilisant le profilé du tube pour l'orienter. Veillez à ne pas endommager les câbles.
8. Vissez la tête du moteur sur le tube à l'aide des deux vis Torx T6 ou des vis cruciformes.

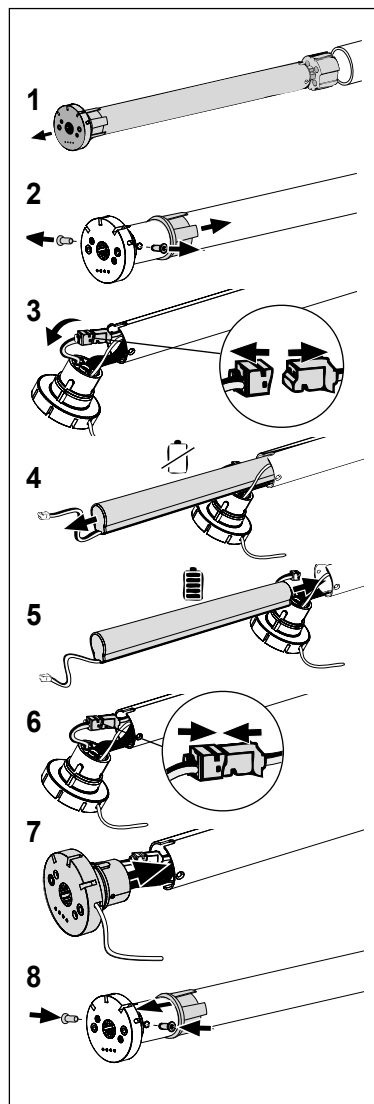

Raccordement électrique :

Touche de programmation et prise de charge

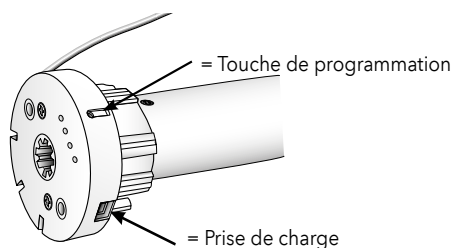

Brancher le câble de charge

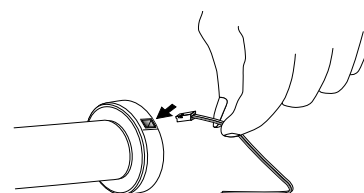

ROLGORDIJN R_03 radiogestuurde motor 12 V

DE

Technische gegevens	Roll Up 24 RTS	Sonesse 28 RTS	Sonesse Ultra 30 RTS
Frequentie	433,42 MHz	433,42 MHz	433,42 MHz
Voedingsspanning	12 V DC	12 V DC	12 V DC
Max. stroomopname	2,5 A	4,5 A	4,5 A
Energieverbruik	37,5 W	37,5 W	37,5 W
Snelheid	38 tpm	28 tpm	28 tpm
Draaimoment	0,55 Nm	1,1 Nm	2 Nm
Energieverbruik bij nominaal toerental	0,9 A	0,75 A	1,5 A
Asdiameter	29 mm	40 mm	40 mm
Lengte	470 mm	546 mm	650 mm
Geluidsniveau	60 dB(A)	49 dB(A)	42 dB(A)
Beschermingsklasse	IP20	IP20	IP20
Geluidsdempende klasse	III	III	III
Temperatuurbereik	0 tot 60°C	0 tot 60°C	0 tot 60°C
Laadhoeveelheid/capaciteit:	800 mAh	2600 mAh	2600 mAh
Type accu	Lithium	Lithium	Lithium



FR

NL

i Opmerking:

- Alleen geschikt voor binnen.
- Laadadapter niet constant met de motor verbinden.
- Verbinding met de motor na het laden ontkoppelen.
- Draadloos bereik 200 m over vrije oppervlakte / 20 m door 2 betonnen muren.
- Alleen Somfy-laadadapter Li-ion 12V, 99-1159 gebruiken.
- Max. kabellengte tussen motor en laadadapter: 5 m.
- Indien het oude elektrische of elektronische apparaat persoonsgerelateerde gegevens bevat, bent u verantwoordelijk voor het verwijderen van deze gegevens voordat u het apparaat terugstuurt.
- Indien het zonder beschadiging van het oude elektrische of elektronische apparaat mogelijk is, gelieve de oude batterijen of accu's te verwijderen en gescheiden naar een erkend inzamelpunt voor recyclage te brengen.

Opmerkingen over verwijdering van afval



Dit apparaat valt onder de EG-richtlijn 2002/96/EG betreffende afgedankte elektrische en elektronische apparatuur. Het doel hiervan is om afval van elektro- en elektronische toestellen te verminderen en milieuvriendelijk af te voeren.

Dit apparaat mag niet met het huishoudelijk afval worden meegegeven. Om recyclage van de stoffen resp. correcte verwijdering te garanderen brengt u het apparaat naar het dichtstbijzijnde gemeentelijk containerpark.

Achtelose en ongecontroleerde verwijdering kunnen schadelijk zijn voor het milieu en de menselijke gezondheid. Door ervoor te zorgen dat uw product op een verantwoorde wijze wordt verwijderd resp. gerecycleerd, draagt u bij tot de bescherming van het milieu en de menselijke gezondheid.

EN

Ingebruikname*:
1. Om „RTS“ (Radio Technology Somfy) te activeren

Druk kort op de programmeertoets van de aandrijfkop:
=> Het systeem voert twee korte op- en neerbewegingen uit.

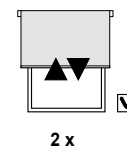
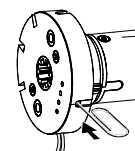
2. Bedieneenheid programmeren

Druk kort op de programmeertoets van de besturingseenheid (evt. in het gewenste kanaal).
=> Als bevestiging van het bewaarproces voert het systeem een korte op- en neerbeweging uit. De besturingseenheid wordt als „geprogrammeerd“ aan het systeem opgeslagen en de groene LED knippert 5 keer.

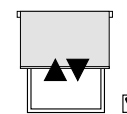
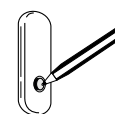

ES

* De eindposities zijn al in de fabriek ingesteld



De handleiding voor de montage en ingebruikname van ons product is uitsluitend bedoeld voor gekwalificeerde vakmensen met ervaring in de volgende gebieden: werkbescherming, werkveiligheid en ongevalpreventievoorschriften, omgang met ladders, behandeling en transport van grote systemen, omgang met gereedschap en machines, plaatsing van bevestigingsmiddelen, ingebruikname en werking van het product. Bij gebruik van hulpmiddelen (ladders, boormachines enz.) voor de installatie en het onderhoud van ons product absoluut de veiligheidsinstructies van de fabrikant in acht nemen. De rolgordijnstof bij de montage beschermen tegen vuil!

Opmerking: Reikwijdte van de afstandsbediening in gesloten gebouwen ca. 20 m. De instelling van de eindposities blijft bij een lege accu behouden. De radiogestuurde motor en de radiogestuurde zenders zijn niet compatibel met producten van andere fabrikanten.

Geavanceerde instellingen

De bovenste eindpositie afstellen

Druk kort op de toets **OMHOOG** om het pakket naar de bovenste eindpositie te brengen.
=> het pakket beweegt naar de bovenste eindpositie en stopt automatisch.

Houd tegelijkertijd de knop **OMHOOG** en **OMLAAG** ingedrukt tot het pakket een korte op- en neerbeweging maakt.
=> de motor kan geprogrammeerd worden

Druk op de toets **OMHOOG** en **OMLAAG** en houd deze ingedrukt tot het pakket de nieuwe gewenste eindpositie heeft bereikt.

Om de eindpositie te bevestigen houdt u de **my**-toets ingedrukt tot het pakket kort op en neer beweegt en de groene LED 5 keer knippert.
=> de nieuwe bovenste eindpositie is opgeslagen

De onderste eindpositie afstellen

Druk kort op de toets **OMLAAG** om het pakket naar de onderste eindpositie te brengen.
=> het pakket beweegt naar de onderste eindpositie en stopt.

Houd tegelijkertijd de knop **OMHOOG** en **OMLAAG** ingedrukt tot het pakket een korte op- en neerbeweging maakt.
=> de motor kan geprogrammeerd worden

Druk op de toets **OMHOOG** en **OMLAAG** en houd deze ingedrukt tot het pakket de nieuwe gewenste eindpositie heeft bereikt.

Om de eindpositie te bevestigen houdt u de **my**-toets ingedrukt tot het pakket kort op en neer beweegt en de groene LED 5 keer knippert.
=> de nieuwe onderste eindpositie is opgeslagen

Programmeren van een my-positie (favoriete positie)

Druk op de toets **OMHOOG** of **OMLAAG** en houd deze ingedrukt tot het pakket de gewenste positie heeft bereikt.
=> Druk kort op de **my**-toets om de beweging te stoppen.

Druk op de **my**-toets en houd deze ingedrukt tot het pakket kort op en neer beweegt.
=> De favoriete positie my is geprogrammeerd en de groene LED knippert 5 keer.

DE

Een besturingseenheid toevoegen/wissen

i De oranje LED knippert langzaam wanneer een radiogestuurde zender toegevoegd of gewist wordt.

i Als besturingseenheid doen verschillende zenders of kanalen dienst.



Met een besturingseenheid (A) die vooraf reeds aan het systeem geprogrammeerd werd:

Druk op de programmeertoets van de besturingseenheid (A) tot het pakket kort op en neer beweegt.
=> de groene LED knippert 5 keer, dan knippert de oranje LED langzaam.

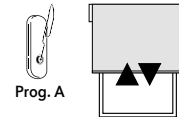

FR

Druk kort op de programmeertoets aan de achterzijde van de nieuwe besturingseenheid (B), om de besturingseenheid toe te voegen of te wissen.
=> de motor kan geprogrammeerd worden

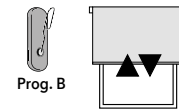

Met de programmeertoets aan de aandrijfkop:

Druk op de programmeertoets van de aandrijfkop tot het pakket kort op en neer beweegt.
=> de groene LED knippert 5 keer, dan knippert de oranje LED langzaam.

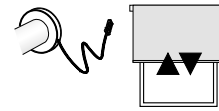

NL

Druk kort op de programmeertoets op de besturingseenheid (B), om de besturingseenheid toe te voegen of te wissen.
=> de groene LED knippert 5 keer.

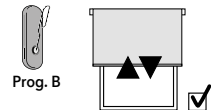

Vervangen van een verloren zender

Druk op de motor op de rode **PROG**-toets tot het pakket met een korte op- en neerbeweging bevestigd.
=> de motor kan nu geprogrammeerd worden

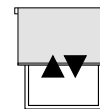
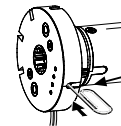

Druk op de **PROG**-toets van de **nieuwe** radiogestuurde zender tot het pakket met een korte op- en neerbeweging bevestigd.
=> de radiogestuurde zender is geprogrammeerd.
=> de motor bevindt zich in de normale werking (zelfstandig).

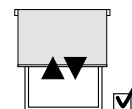
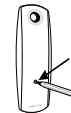

EN

ES

IT

De accu vervangen

i *Neem contact op met Somfy om de correcte modelaanduiding van de vervangende accu op te vragen.*

Voorzichtig
De accu moet door een accu van hetzelfde type worden vervangen en de vervanging moet door een gekwalificeerde persoon (elektricien volgens DIN VDE 1000-10 voor motoren en automatiseringen in huistechniek) worden uitgevoerd.

⚠ Gelieve in acht te nemen

- Gebruik geen gereedschap dat de motor bij het vervangen van de accu kan beschadigen.
- Knip de antennekabel niet door of beschadig deze niet.

1. Neem de aandrijfkop vast en trek hem uit de motor door hem uit de as van het systeem te schuiven.
2. Verschuif indien nodig het tandwiel aan de aandrijfas om toegang tot de twee T6-Torx of kruisschroeven te krijgen en schroef de aandrijfkop uit.
3. Trek de aandrijfkop voorzichtig uit de as en let erop dat de kabels niet beschadigd worden. Koppel dan de accu af.
4. Neem de gebruikte accu vast door ze uit de as te trekken en let erop dat de kabels niet beschadigd worden.
5. Schuif de nieuwe accu in de as zodat de accustekker van buiten de as toegankelijk blijft.
6. Sluit de nieuwe accu aan.
7. Schuif de aandrijfkop voorzichtig in de as en gebruik daarbij het profiel van de as als oriëntatie. Let erop dat de kabels niet beschadigd worden.
8. Schroef de aandrijfkop met de twee T6-Torx- of kruisschroeven aan de as.

Elektrische aansluiting:

Programmeertoets en laadpunt

= programmeertoets

= laadpunt

Laadkabel insteken

ROLLER BLIND R_03 12 V radio drive

DE

Technical data	Roll Up 24 RTS	Sonesse 28 RTS	Sonesse Ultra 30 RTS
Frequency	433.42 MHz	433.42 MHz	433.42 MHz
Power supply	12 V DC	12 V DC	12 V DC
Max. current consumption	2.5 A	4.5 A	4.5 A
Power consumption	37.5 W	37.5 W	37.5 W
Revolutions	38 rpm	28 rpm	28 rpm
Torque	0.55 Nm	1.1 Nm	2 Nm
Current consumption at nominal torque	0.9 A	0.75 A	1.5 A
Tube diameter	29 mm	40 mm	40 mm
Length	470 mm	546 mm	650 mm
Noise generation	60 dB(A)	49 dB(A)	42 dB(A)
Protection type	IP20	IP20	IP20
Protection class	III	III	III
Temperature range	0 to 60°C	0 to 60°C	0 to 60°C
Capacity	800 mAh	2600 mAh	2600 mAh
Battery type	Lithium	Lithium	Lithium



FR



Note:

- Suitable for indoor use only.
- Do not permanently connect the charging adapter to the motor.
- Disconnect from the motor after charging.
- Radio range of 200 m in open space/20 m through two concrete walls.
- Only use the Li-ion 12 V Somfy charging adapter, 99-1159.
- Max. cable length between motor and charging adapter: 5 m.
- If the old electrical or electronic equipment contains personal data, you are responsible for deleting it yourself before returning it.
- If this is possible without destroying the old electrical or electronic equipment, please remove old batteries or rechargeable batteries before returning it for disposal and take them to a separate collection point.

Information on disposal



This device falls under EC Directive 2002/96/EC, which aims to reduce the ever-increasing amount of waste electrical and electronic equipment that is being created and to dispose of such waste in an environmentally friendly manner.

Do not dispose of this device with your normal household waste. Take the device to the appropriate local authority collection point to ensure its materials can be recycled and/or disposed of properly.

Disposing of the device in a careless and unregulated way could damage both the environment and human health. By making sure your product is disposed of and/or recycled responsibly, you are doing your bit to protect the environment and people's health.

NL

EN

Commissioning*:

1. To activate "RTS" (Radio Technology Somfy)

Briefly press the programming button on the drive head.
=> The blind briefly moves up and down twice.

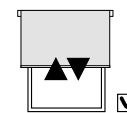
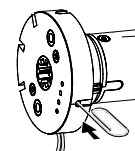

2 x

2. Teach-in the control unit

Briefly press the programming button on the control unit (in the required channel, where applicable).
=> The blind briefly moves up and down once to confirm the setting has been saved.
The control unit is saved as "taught-in" to the blind and the green LED flashes five times.

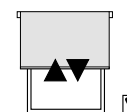
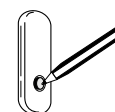

ES

* The end positions are preset at the factory



The instructions on installing and commissioning our product are aimed exclusively at qualified specialist staff well versed in the following areas: health and safety at work and accident prevention regulations, working with ladders, handling and transporting large equipment, working with tools and machines, attaching fasteners, commissioning and operating the product. When using aids (ladders, drills, etc.) for installing and looking after our product, it is imperative that you pay attention to the manufacturer's safety information. When installing the product, protect the roller blind fabric from getting dirty!

Note: Remote control unit range in enclosed buildings is around 20 m. The end position settings are retained even when the battery has discharged.
The radio drive and radio transmitters are not compatible with other manufacturers' products.

IT

Advanced settings

Adjusting the top end position

Briefly press the **UP** button to move the blind to the top end position.
=> The blind moves to the top end position, where it stops automatically.



Press and hold the **UP** and **DOWN** buttons simultaneously until the blind briefly moves up and down.
=> The drive is ready for teaching-in.



Press and hold the **UP** and **DOWN** buttons until the blind has reached the new end position you want.

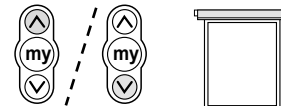

To confirm the new end position, press and hold the **my** button until the blind briefly moves up and down and the green LED flashes five times.
=> The new top end position has been saved.

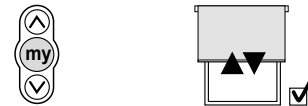

Adjusting the bottom end position

Briefly press the **DOWN** button to move the blind to the bottom end position.
=> The blind moves to the bottom end position, where it stops.



Press and hold the **UP** and **DOWN** buttons simultaneously until the blind briefly moves up and down.
=> The drive is ready for teaching-in.



Press and hold the **UP** and **DOWN** buttons until the blind has reached the new end position you want.

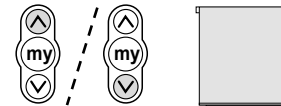

To confirm the new end position, press and hold the **my** button until the blind briefly moves up and down and the green LED flashes five times.
=> The new bottom end position has been saved.

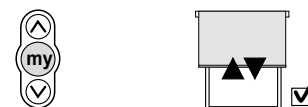

Teaching-in a my position (favourite position)

Press and hold the **UP** or **DOWN** button until the blind has reached the position you want.
=> Briefly press the **my** button to stop the blind moving.

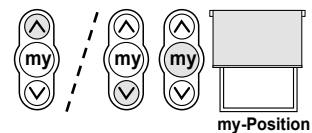

Press and hold the **my** button until the blind briefly moves up and down.
=> The my favourite position has been programmed and the green LED flashes five times.



DE

FR

NL

EN

ES

DE

Adding/deleting a control unit

 The orange LED flashes slowly when a radio transmitter is being added or deleted.

 Various transmitters and their channels are classed as control units.

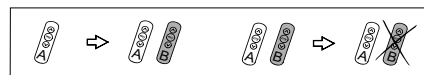

Using a control unit (A) that has already been taught-in to the blind:

Press the programming button on the control unit (A) until the blind briefly moves up and down
=> The green LED flashes five times, then the orange LED flashes slowly.

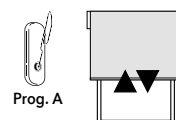

Briefly press the programming button on the back of the new control unit (B) to add or delete the control unit.
=> The drive is ready for teaching-in.

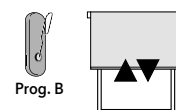

Using the programming button on the drive head:

Press the programming button on the drive head until the blind briefly moves up and down.
=> The green LED flashes five times, then the orange LED flashes slowly.



Briefly press the programming button on the control unit (B) to add or delete the control unit.
=> The green LED flashes five times.

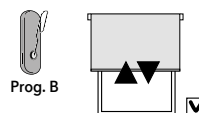

FR

NL

Replacing a lost transmitter

Press the red **PROG** button on the drive until the blind confirms the button press by moving briefly up and down.
=> The drive is now ready for teaching-in.

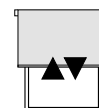
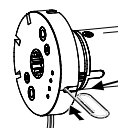

Press the **PROG** button on the **new** radio transmitter until the blind confirms the button press by moving briefly up and down.
=> The radio transmitter has been taught-in.
=> The drive is in normal mode (self-retaining).

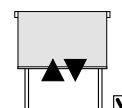

EN

ES

IT

Replacing the battery

i Contact Somfy to find out the correct model name for the replacement battery.

Caution
The battery must be replaced by another battery of exactly the same type by a qualified specialist (an electrician according to DIN VDE 1000-10 for drives and automation in domestic electrical installations).

⚠ Attention

- Do not use any tools that could damage the drive when replacing the battery.
- Do not sever or damage the antenna cable.

1. Take hold of the drive head and pull it out of the drive by sliding it out of the roller blind tube.
2. If necessary, move the toothed wheel on the drive shaft so you can access the two T6 Torx or cross-head screws and unscrew the drive head.
3. Carefully pull the drive head out of the roller blind tube, taking care not to damage the cables. Now disconnect the battery.
4. Take hold of the used battery and pull it out of the roller blind tube, taking care not to damage the cables.
5. Slide the new battery into the roller blind tube, leaving its connector outside the roller blind tube.
6. Connect the new battery.
7. Carefully slide the drive head into the roller blind tube, using the roller blind tube's profile as a guide. Take care not to damage the cables.
8. Use the two T6 Torx or cross-head screws to screw the drive head onto the roller blind tube.

Electrical connections:

Programming button and charging socket

= Programming button

= Charging socket

Inserting the charging cable

ENROLLABLE R_03 Accionamiento inalámbrico de 12 V

DE

Datos técnicos	Roll Up 24 RTS	Sonesse 28 RTS	Sonesse Ultra 30 RTS
Frecuencia	433,42 MHz	433,42 MHz	433,42 MHz
Alimentación de tensión	12 V DC	12 V DC	12 V DC
Consumo de corriente máx.	2,5 A	4,5 A	4,5 A
Consumo de potencia	37,5 W	37,5 W	37,5 W
Revoluciones	38 r. p. m.	28 r. p. m.	28 r. p. m.
Par de torsión	0,55 Nm	1,1 Nm	2 Nm
Consumo de corriente con par de torsión nominal	0,9 A	0,75 A	1,5 A
Diámetro del eje	29 mm	40 mm	40 mm
Longitud	470 mm	546 mm	650 mm
Emisión de ruidos	60 dB(A)	49 dB(A)	42 dB(A)
Tipo de protección	IP20	IP20	IP20
Clase de protección	III	III	III
Rango de temperaturas	0 a 60 °C	0 a 60 °C	0 a 60 °C
Volumen de carga/capacidad:	800 mAh	2600 mAh	2600 mAh
Tipo de batería	Litio	Litio	Litio



FR

NL



Nota:

- Apto solo para interiores.
- No conectar permanentemente el adaptador de carga al motor.
- Desconectar la conexión al motor tras el proceso de carga.
- Alcance inalámbrico de 200 m a través de superficies sinobstáculos/20 m a través de 2 paredes de hormigón.
- Utilizar solo el adaptador de carga de iones de litio Somfy de 12 V, 99-1159.
- Longitud de cable máx. entre el motor y el adaptador de carga: 5 m.
- Si el viejo aparato eléctrico o electrónico contiene datos personales, usted mismo es responsable de borrarlos. antes de devolverlo.
- Si es posible sin destruir el viejo aparato eléctrico o electrónico, por favor, retire las pilas o baterías viejas antes de devolverlo para su eliminación y llevarlas a una recogida separada.

Indicaciones para la eliminación



A este producto se le aplica la Directiva Europea 2002/96/CE sobre la reducción del creciente volumen de desechos eléctricos, cuyo objetivo es reducir los residuos procedentes de dispositivos eléctricos y electrónicos, y desecharlos de forma respetuosa con el medio ambiente.

Este dispositivo no debe desecharse junto con la basura doméstica. Para garantizar el aprovechamiento de los materiales o su correcta eliminación, lleve el dispositivo a los puntos de recogida locales previstos para tal fin.

Si el producto se desecha de forma descuidada o descontrolada, pueden producirse daños medioambientales o para la salud. Al asegurarse de que el producto se desecha o se reutiliza de una forma responsable, contribuye a la protección del medio ambiente y a la salud de las personas.

EN

Puesta en marcha*:

1. Para activar "RTS" (Radio Technology Somfy)

Pulse brevemente el botón de programación del cabezal del accionamiento:
=> El cortinaje realiza dos desplazamientos cortos hacia arriba y hacia abajo.

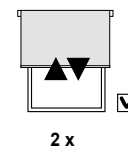
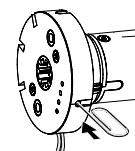

2. Programación de la unidad de mando

Pulse brevemente el botón de programación de la unidad de mando (en el canal que desee).
=> Para confirmar el guardado, el cortinaje realiza un movimiento corto hacia arriba y hacia abajo.
La unidad de mando se guarda como "programada" en el cortinaje y el LED verde parpadea 5 veces.

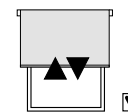
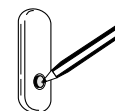

* Las posiciones finales están preajustadas de fábrica



Las instrucciones para el montaje y la puesta en marcha de nuestros productos se dirigen exclusivamente a especialistas cualificados con suficientes conocimientos en las siguientes áreas: normas de seguridad en el trabajo, seguridad operacional y prevención de accidentes; manejo de escaleras; manipulación y transporte de grandes instalaciones; manejo de herramientas y máquinas; colocación de medios de fijación; puesta en marcha y operación del producto. Cuando use herramientas (escaleras, taladros, etc.) para la instalación y el cuidado de nuestro producto, asegúrese de respetar las instrucciones de seguridad del fabricante. Al instalar el enrollable, protéjalo contra la suciedad.
Nota: Alcance del mando a distancia en edificios cerrados: aprox. 20 m. El ajuste de las posiciones finales se conserva cuando la batería está descargada.
El accionamiento inalámbrico y el mando inalámbrico no son compatibles con productos de otros fabricantes.

IT

ENROLLABLE R_03 Accionamiento inalámbrico de 12 V

Ajustes avanzados

DE

FR

NL

EN

ES

Reajuste de la posición final superior

Pulse brevemente el botón **SUBIR** para desplazar el cortinaje a la posición final superior.
=> El cortinaje se desplaza hasta la posición final superior y se detiene automáticamente.

Mantenga pulsados simultáneamente los botones **SUBIR** y **BAJAR** hasta que el cortinaje realice un corto movimiento hacia arriba y hacia abajo.
=> El accionamiento está listo para programarse

Mantenga pulsados los botones **ARRIBA** y **ABAJO** hasta que el cortinaje alcance la nueva posición final deseada.

Para confirmar la nueva posición final, mantenga pulsado el botón **my** hasta que el cortinaje realice un movimiento corto hacia arriba y hacia abajo, y el LED verde parpadee 5 veces.
=> Se ha guardado la nueva posición final superior

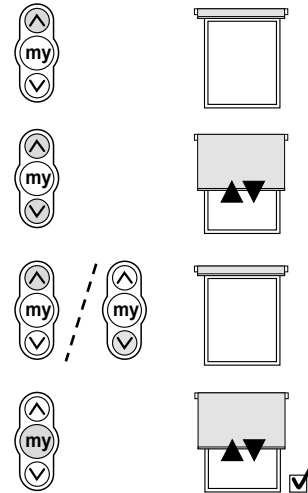

Reajuste de la posición final inferior

Pulse brevemente el botón **BAJAR** para desplazar el cortinaje a la posición final inferior.
=> El cortinaje se desplaza hasta la posición final inferior y se detiene.

Mantenga pulsados simultáneamente los botones **SUBIR** y **BAJAR** hasta que el cortinaje realice un corto movimiento hacia arriba y hacia abajo.
=> El accionamiento está listo para programarse

Mantenga pulsados los botones **ARRIBA** y **ABAJO** hasta que el cortinaje alcance la nueva posición final deseada.

Para confirmar la nueva posición final, mantenga pulsado el botón **my** hasta que el cortinaje realice un movimiento corto hacia arriba y hacia abajo, y el LED verde parpadee 5 veces.
=> Se ha guardado la nueva posición final inferior.

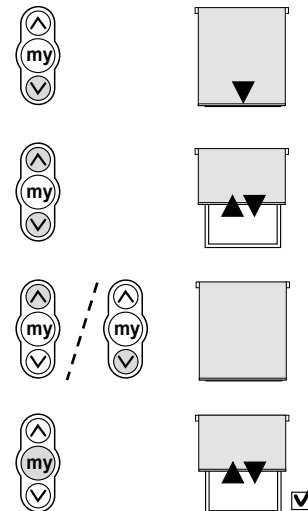

Programación de la posición "my" (posición favorita)

Mantenga pulsados los botones **ARRIBA** o **ABAJO** hasta que el cortinaje alcance la posición deseada.
=> Pulse brevemente el botón **my** para detener el movimiento.

Pulse el botón **my** y manténgalo pulsado hasta que el cortinaje realice un movimiento corto hacia arriba y hacia abajo.
=> Se ha programado la posición favorita "my" y el LED verde parpadea 5 veces.

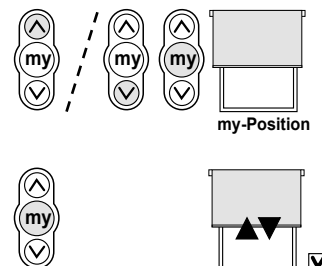

DE

Añadir/borrar una unidad de mando



El LED naranja parpadea lentamente cuando se añade o se borra un mando inalámbrico.



Por unidad de mando se entiende los distintos mandos o sus canales.



Con una unidad de mando (A) que ya se ha programado en el cortinaje:

Presione el botón de programación de la unidad de mando (A) hasta que el cortinaje realice un movimiento corto hacia arriba y hacia abajo.
=> El LED verde parpadea 5 veces y, a continuación, el LED naranja parpadea lentamente.

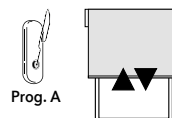

Pulse brevemente el botón de programación de la parte trasera de la nueva unidad de mando (B) para añadir o borrar la unidad de mando.
=> El accionamiento está listo para programarse.

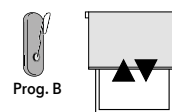

Con el botón de programación en el cabezal del accionamiento:

Pulse el botón de programación del cabezal del accionamiento hasta que el cortinaje realice un movimiento corto hacia arriba y hacia abajo.
=> El LED verde parpadea 5 veces y, a continuación, el LED naranja parpadea lentamente.

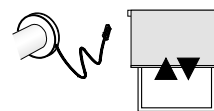

Pulse el botón de programación en la unidad de mando (B) para añadir o borrar la unidad de mando.
=> El LED verde parpadea 5 veces.

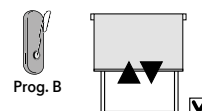

FR

NL

Sustitución de un mando perdido

En el accionamiento, presione el botón rojo **PROG** hasta obtener la confirmación del cortinaje mediante un corto movimiento hacia arriba/abajo.
=> Ahora el accionamiento está listo para programarse.

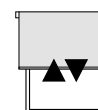
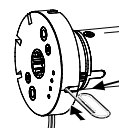

Presione el botón **PROG** del **nuevo** mando inalámbrico hasta obtener la confirmación del cortinaje mediante un corto movimiento hacia arriba/abajo.
=> El mando inalámbrico está programado.
=> El accionamiento se encuentra en modo de funcionamiento normal (parada autónoma).

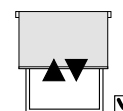

EN

ES

IT

ENROLLABLE R_03 Accionamiento inalámbrico de 12 V

Sustitución de la batería

i Póngase en contacto con Somfy para consultar el nombre del modelo correcto de la batería de sustitución.

Precaución
La batería debe sustituirse por otra de tipo idéntico y la sustitución debe correr a cargo de un especialista cualificado (electricista conforme a la norma DIN VDE 1000-10 para accionamientos y automatizaciones en el sector de la domótica).

Atención

- Para sustituir la batería, no utilice herramientas que puedan dañar el accionamiento.
- Desconecte o tenga cuidado de no dañar el cable de la antena.

1. Sujete el cabezal del accionamiento y deslícelo hacia fuera del eje del cortinaje tirando de él.
2. Si es necesario, desplace la rueda dentada del eje de accionamiento para poder acceder a los dos tornillos Torx T6 o de estrella y desatornille el cabezal del accionamiento.
3. Extraiga con precaución el cabezal del accionamiento del eje, con cuidado de no dañar el cable. A continuación, desconecte la batería.
4. Retire la batería usada extrayéndola del eje, con cuidado de no dañar el cable.
5. Coloque la nueva batería en el eje de modo que se pueda acceder al conector de la batería desde fuera del eje.
6. Conecte la nueva batería.
7. Coloque con cuidado el cabezal del accionamiento en el eje y utilice el perfil del eje para orientarlo. Tenga cuidado de no dañar el cable.
8. Atornille el cabezal del accionamiento con los dos tornillos Torx T6 o de estrella al eje.

Conexión eléctrica:

Botón de programación y conector de carga

= Botón de programación

= Conector de carga

Insertar el cable de carga

TENDA A RULLO R_03 Motore radio 12 V

DE

Dati tecnici	Roll Up 24 RTS	Sonesse 28 RTS	Sonesse Ultra 30 RTS
Frequenza	433,42 MHz	433,42 MHz	433,42 MHz
Alimentazione di tensione	12 V DC	12 V DC	12 V DC
Corrente assorbita max.	2,5 A	4,5 A	4,5 A
Potenza assorbita	37,5 W	37,5 W	37,5 W
Giri	38 giri/min.	28 giri/min.	28 giri/min.
Coppia	0,55 Nm	1,1 Nm	2 Nm
Corrente assorbita con coppia nominale	0,9 A	0,75 A	1,5 A
Diametro dell'albero	29 mm	40 mm	40 mm
Lunghezza	470 mm	546 mm	650 mm
Sviluppo di rumore	60 dB(A)	49 dB(A)	42 dB(A)
Tipo di protezione	IP20	IP20	IP20
Classe di protezione	III	III	III
Campo di temperatura	da 0 a 60 °C	da 0 a 60 °C	da 0 a 60 °C
Quantità di carico/capacità:	800 mAh	2600 mAh	2600 mAh
Tipo di batteria ricaricabile	Litio	Litio	Litio



FR

(i) Avvertenza:

- Adatta solo agli ambienti interni.
- L'adattatore di ricarica non deve essere sempre collegato al motore.
- Staccare il collegamento al motore una volta terminato il processo di carica.
- Portata radio di 200 m in campo aperto / 20 m attraverso 2 pareti in calcestruzzo.
- Usare solo adattatori di ricarica Somfy agli ioni di litio di 12 V, 99-1159.
- Lunghezza cavo max. tra motore e adattatore di ricarica: 5 m.
- Se le vecchie apparecchiature elettriche o elettroniche contengono dati personali, siete responsabili di cancellare tali dati prima di restituirli.
- Se possibile, senza distruggere il vecchio impianto elettrico o apparecchiature elettroniche, si prega di rimuovere le vecchie batterie o batterie ricaricabili prima di restituirlo per lo smaltimento, e portarli ad una raccolta differenziata.

NL

Avvertenze per lo smaltimento

Questo apparecchio rientra nella Direttiva CE 2002/96/CE sulla riduzione del crescente quantitativo di rifiuti elettronici, il cui obiettivo è quello di ridurre i rifiuti di apparecchiature elettriche ed elettroniche e smaltirli nel rispetto dell'ambiente.

Questo apparecchio non deve essere smaltito con i rifiuti domestici. Per garantire il riciclaggio e il corretto smaltimento dei materiali, conferire l'apparecchio ai punti di raccolta comunali appositamente previsti.

Lo smaltimento irresponsabile e incontrollato può provocare danni all'ambiente e alla salute umana. Accertandosi che il prodotto venga smaltito e riciclato in maniera responsabile, si contribuisce alla tutela dell'ambiente e della salute umana.

EN

Messa in funzione*:
1. Per attivare "RTS" (Radio Technology Somfy)

Premere brevemente il tasto di programmazione della testa del motore:
=> La tenda esegue due brevi movimenti verso l'alto e verso il basso.

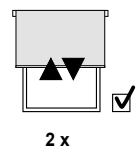
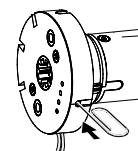
2. Inizializzare l'unità di comando

Premere brevemente il tasto di programmazione dell'unità di comando (ev. nel canale desiderato).
=> Per confermare il processo di memorizzazione, la tenda esegue un breve movimento verso l'alto e verso il basso.
L'unità di comando viene salvato come "inizializzato" sulla tenda e il LED verde lampeggia 5 volte.

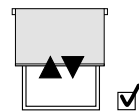
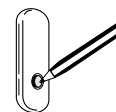

* Le posizioni finali sono preimpostate di fabbrica.



Le istruzioni di montaggio e messa in funzione del nostro prodotto sono rivolte esclusivamente a specialisti qualificati che dispongono di conoscenze approfondite nei seguenti settori: sicurezza sul lavoro, sicurezza di funzionamento e norme antinfortunistiche, utilizzo di scale, movimentazione e trasporto di impianti di grandi dimensioni, utilizzo di utensili e macchine, installazione di dispositivi di fissaggio, messa in funzione e utilizzo del prodotto. Quando si utilizzano ausili (scale, trapani, ecc.) per l'installazione la cura del nostro prodotto, è essenziale osservare le avvertenze di sicurezza dei produttori. Durante il montaggio, proteggere il tessuto della tenda a rullo dalla sporcizia!

Nota: la portata del telecomando all'interno di edifici chiusi è di circa 20 m. I fincorsa impostati vengono mantenuti anche con la batteria scarica.
Il motore radio e i radiotrasmettitori non sono compatibili con prodotti di terzi.

TENDA A RULLO R_03 Motore radio 12 V

Impostazioni avanzate

Correzione della posizione finale superiore

Premere brevemente il tasto **SU** per portare la tenda nella posizione finale superiore.
=> La tenda raggiunge la posizione finale superiore e si arresta automaticamente.

Tenere premuto contemporaneamente il tasto **SU** e **GIÙ** finché la tenda esegue un breve movimento verso l'alto e verso il basso.
=> Il motore è pronto all'inizializzazione

Premere il tasto **SU** e **GIÙ** e tenerlo premuto finché la tenda ha raggiunto la nuova posizione finale desiderata.

Per confermare la nuova posizione finale, premere il tasto **my** e tenerlo premuto finché la tenda esegue un breve movimento verso l'alto e verso il basso e il LED verde lampeggia 5 volte.
=> La nuova posizione finale superiore è salvata

Correzione della posizione finale inferiore

Premere brevemente il tasto **GIÙ** per portare la tenda nella posizione finale inferiore.
=> La tenda raggiunge la posizione finale inferiore e si arresta.

Tenere premuto contemporaneamente il tasto **SU** e **GIÙ** finché la tenda esegue un breve movimento verso l'alto e verso il basso.
=> Il motore è pronto all'inizializzazione

Premere il tasto **SU** e **GIÙ** e tenerlo premuto finché la tenda ha raggiunto la nuova posizione finale desiderata.

Per confermare la nuova posizione finale, premere il tasto **my** e tenerlo premuto finché la tenda esegue un breve movimento verso l'alto e verso il basso e il LED verde lampeggia 5 volte.
=> La nuova posizione finale inferiore è salvata.

Inizializzazione di una posizione my (posizione preferita)

Premere il tasto **SU** o **GIÙ** e tenerlo premuto finché la tenda ha raggiunto la posizione desiderata.
=> Premere brevemente il tasto **my** per arrestare il movimento.

Premere il tasto **my** e tenerlo premuto finché la tenda esegue un breve movimento verso l'alto e verso il basso.
=> La posizione preferita my è programmata e il LED verde lampeggia 5 volte.

TENDA A RULLO R_03 Motore radio 12 V

DE

Aggiungere/cancellare un'unità di comando

i Il LED arancione lampeggia lentamente se un radiotrasmettitore viene aggiunto o cancellato.

i Sono unità di comando trasmettitori diversi o i loro canali.

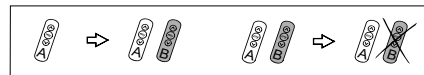

Con un'unità di comando (A) precedentemente inizializzata sulla tenda:

Premere il tasto di programmazione dell'unità di comando (A), finché la tenda esegue un breve movimento verso l'alto e verso il basso.

=> Il LED verde lampeggia 5 volte, quindi il LED arancione lampeggia lentamente.

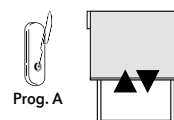

Premere brevemente il tasto di programmazione sul retro della nuova unità di comando (B) per aggiungere o cancellare l'unità di comando.

=> Il motore è pronto all'inizializzazione.

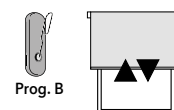

Con il tasto di programmazione sulla testa del motore:

Premere il tasto di programmazione della testa del motore, finché la tenda esegue un breve movimento verso l'alto e verso il basso.

=> Il LED verde lampeggia 5 volte, quindi il LED arancione lampeggia lentamente.



Premere brevemente il tasto di programmazione sull'unità di comando (B) per aggiungere o cancellare l'unità di comando.

=> Il LED verde lampeggia 5 volte.

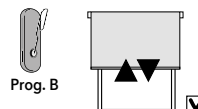

FR

NL

Sostituzione di un trasmettitore smarrito

Premere sul motore il tasto rosso **PROG** finché la tenda conferma con un breve movimento verso l'alto/il basso.

=> Ora il motore è pronto all'inizializzazione.

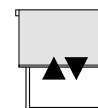
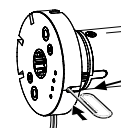

Premere il tasto **PROG** del nuovo radiotrasmettitore finché la tenda conferma con un breve movimento verso l'alto/il basso.

=> Il radiotrasmettitore è inizializzato.

=> Il motore si trova in funzionamento normale (dispositivo di blocco).

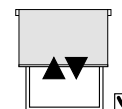

EN

ES

IT

TENDA A RULLO R_03 Motore radio 12 V

Sostituzione della batteria ricaricabile

i Contattare Somfy per richiedere la corretta denominazione del modello della batteria ricaricabile di ricambio.

Attenzione
La batteria ricaricabile deve essere sostituita con una batteria ricaricabile dello stesso tipo e la sostituzione deve essere eseguita da una persona esperta qualificata (elettricista specializzato secondo la norma DIN VDE 1000-10) per motori e impianti di automazione nel settore della domotica.

⚠ Attenzione

- Non usare attrezzi che possano danneggiare il motore sostituendo la batteria ricaricabile.
- Non scollegare o danneggiare il cavo dell'antenna.

1. Afferrare la testa del motore ed estrarla spingendola fuori dall'albero della tenda.
2. Se necessario spingere la ruota dentata sul tubolare del motore per accedere alle due viti Torx T6 o a croce e svitare la testa del motore.
3. Estrarre con cautela la testa del motore dal tubolare del motore prestando attenzione a non danneggiare il cavo. Scollegare la batteria ricaricabile.
4. Afferrare la batteria ricaricabile usata ed estrarla dal tubolare del motore prestando attenzione a non danneggiare il cavo.
5. Spingere la nuova batteria ricaricabile nel tubolare del motore in modo che il connettore della batteria rimanga accessibile dall'esterno del tubolare.
6. Collegare la nuova batteria ricaricabile.
7. Spingere con cautela la testa del motore nel tubolare usando il profilo dell'albero come orientamento. Prestare attenzione a non danneggiare il cavo.
8. Avvitare la testa del motore con le due viti Torx T6 e a croce al tubolare.

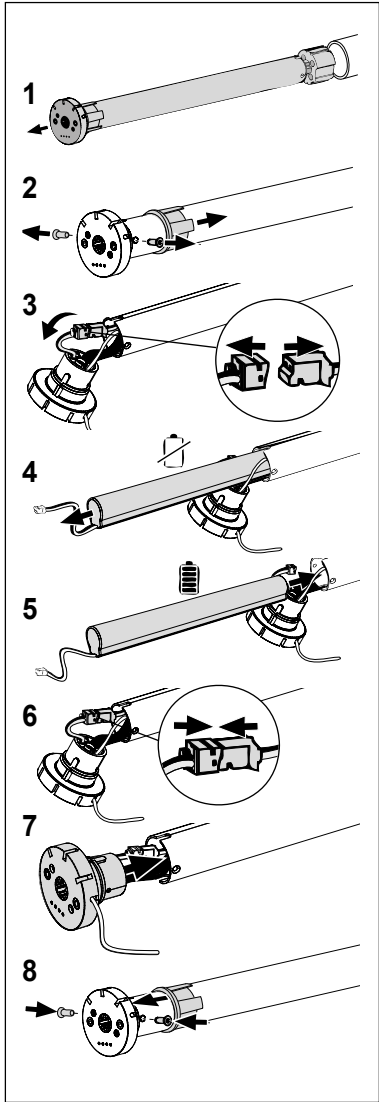

Collegamento elettrico:

Tasto di programmazione e presa di ricarica

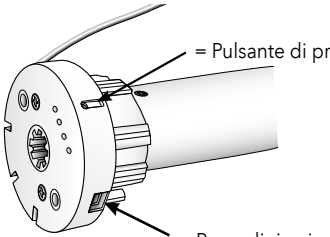

= Pulsante di programmazione

= Presa di ricarica

Inserire il cavo di carica

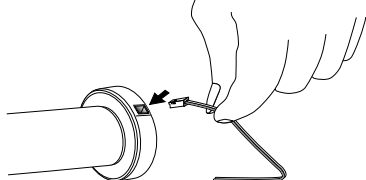



Deutschland

*MHZ Hachtel GmbH & Co. KG · Sindelfinger Straße 21 · D-70771 Stuttgart · Telefon +49 800 123 654 779 · E-Mail: auftrag@mbz.de · www.mbz.de
Export Telefon +49 49711 9751 18 50 · E-Mail: export@mbz.de*

Schweiz

MHZ Hachtel & Co AG · Eichstrasse 10 · CH-8107 Buchs/Zürich · Telefon ++41 848 47 13 13 · E-Mail: info@mbz.ch · www.mbz.ch

Österreich

MHZ Hachtel & Co. Ges.m.b.H. · Laxenburger Str. 244 · A-1230 Wien · Telefon ++43 810 95 10 05 · E-Mail: auftrag@mbz.at · www.mbz.at

BENELUX

*MHZ Hachtel S.à.r.l. · 27, rue de Steinfort · L-8366 Hagen · www.mbz.lu
Luxembourg: Téléphone +352 311 421 · E-mail: info@mbz.lu
Belgique: Téléphone NL +32 2 88 816 49 · Téléphone FR + 32 2 88 816 59 · E-mail: infobel@mbz.lu*

Frankreich

*ATES-Groupe MHZ · 1 B, rue Pégase - CS 20163 · F-67960 Entzheim · Téléphone +33 388 10 16 20 · E-mail: info@ates-mbz.com
www.ates-mbz.com*

Spanien

*MHZ Tecnología de Protección Solar S.L.U. · C/ Trafalgar 36, Loc. dcha. · ES-08010 Barcelona · Teléfono +34 93 663 81 31
www.mbz-iberia.es*