

**Schritt 1**

Vorspannung erzeugen

**⚠** Seil darf nicht in Seilscheibe eingehängt sein!

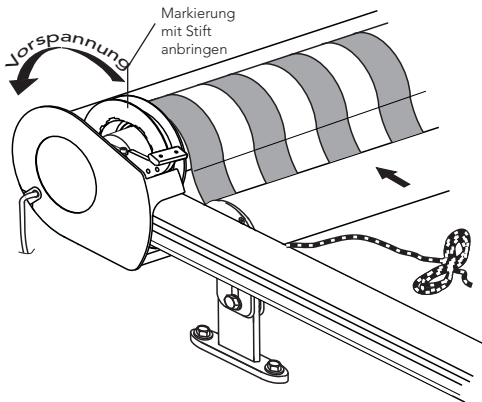

Vorspannung: \_\_\_\_\_

Acryl + Soltis = 3,5 Umdrehungen

**Schritt 2**

Seil durch Seilscheibe einfädeln (li.+re.)

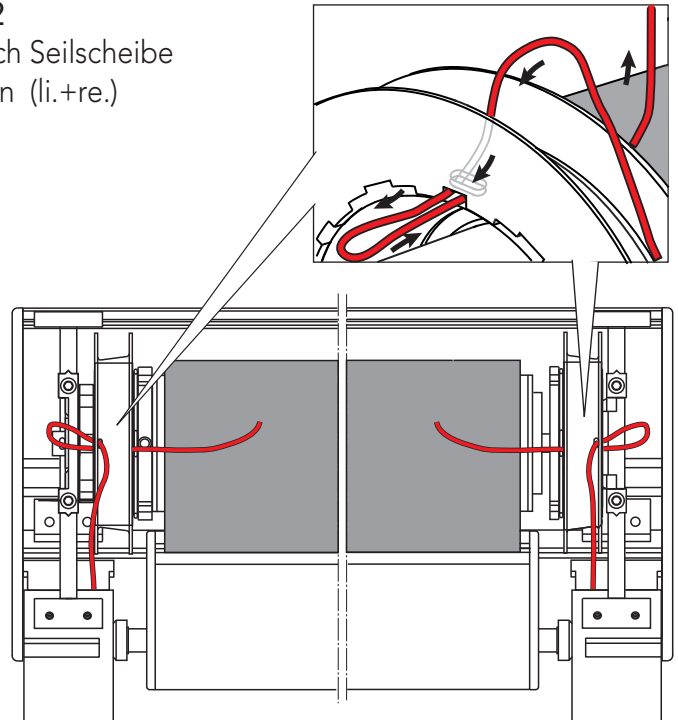

**Schritt 3**

Seil verknoten und abschneiden auf je 30 cm Länge pro Seite (li.+re.)

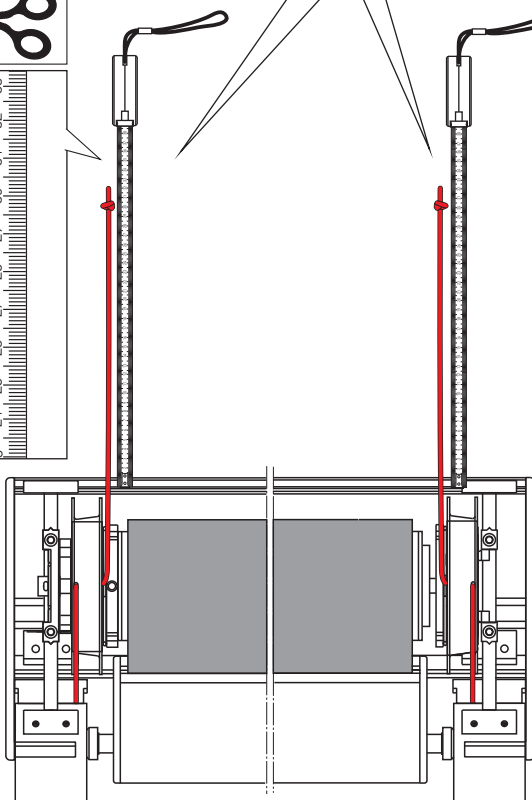
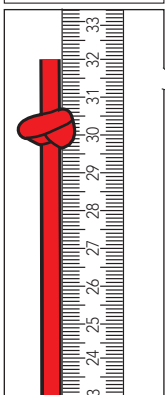
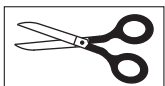
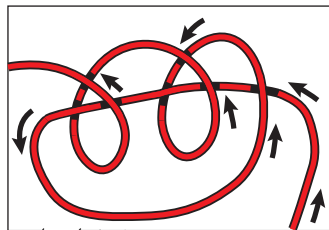

**Schritt 4**

Seil durch Seilscheibe wieder zurückziehen (li.+re.) bis der Knoten in die Ausparung der Seilscheibe gedrückt wird.

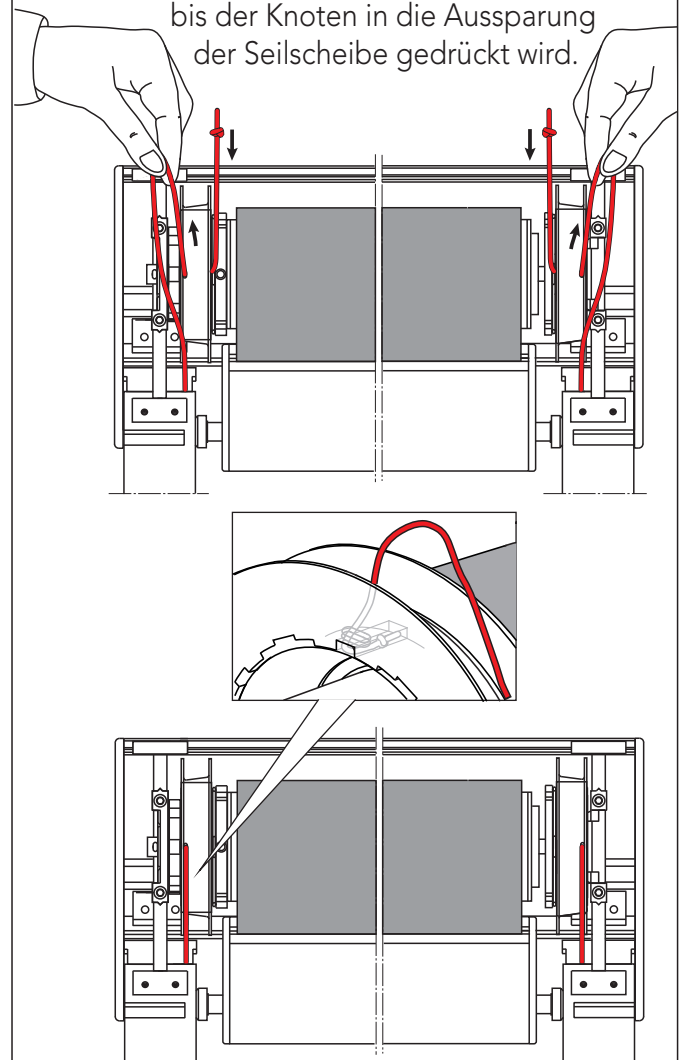

070055461

Technische Änderungen vorbehalten. Ausgabe 01.2016