

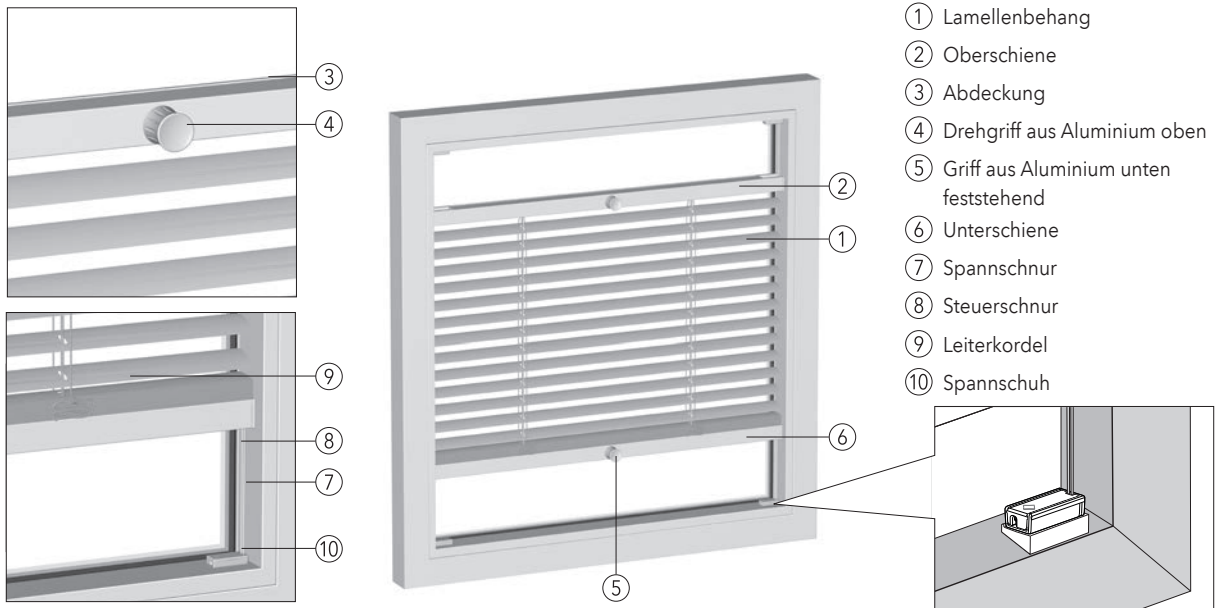

Technik

Modelle 09-8081, 09-8181



- ① Lamellenbehang
- ② Oberschiene
- ③ Abdeckung
- ④ Drehgriff aus Aluminium oben
- ⑤ Griff aus Aluminium unten feststehend
- ⑥ Unterschiene
- ⑦ Spannschnur
- ⑧ Steuerschnur
- ⑨ Leiterkordel
- ⑩ Spannschuh

Modell 09-8081 mit 16 mm Lamellen

Besonders geeignet für Glasleistenmontage bei Dreh-/Kippfenstern. Individuell einstellbarer Behang durch frei verschiebbare Ober- und Unterschiene. Lamellenwendung mittels Drehgriff aus Aluminium oben. Griff aus Aluminium unten feststehend (keine Wendung). Ober- und Unterschiene jeweils mit eingeschobener Kunststoffabdeckung. Lamellenfarben laut MHZ-Kollektion. Schnüre und Leiterkordeln farblich auf Lamellen abgestimmt. Bedienstab nicht möglich.

Modell 09-8181 mit 25 mm Lamellen

Technische Daten

Maße:	Modell	Min. Breite	Max. Breite	Max. Höhe	Max. Fläche
	09-8081	ab 31 cm	bis 160 cm	250 cm	ca. 1,6 m ²
	09-8181	ab 31 cm	bis 180 cm	250 cm	ca. 2,0 m ²

Profile: Ober-/Unterschiene: Breite 25 mm, Höhe 19 mm

Technikfarbe: 100 silberfarbig eloxiert
171 weiß pulverbeschichtet
257 schwarz eloxiert
372 bronze eloxiert

Lamellen: Breite 16 und 25 mm, Aluminium 0,22 mm, elastisch, einbrennlackiert, Oberflächen und Farben siehe Kollektion. Detaillierte Informationen siehe Broschüre Materialeigenschaften. Perforierte Lamellen nicht lieferbar.

Bedienung: Einstellen der Behanghöhe durch Verschieben der Ober- bzw. Unterschiene. Schienen arretieren in jeder gewünschten Position. Wenden der Lamellen mittels Drehgriff aus Aluminium an der Oberschiene. Griff aus Aluminium unten feststehend (keine Wendung). Bis 90 cm Breite mit 1 Drehgriff aus Aluminium pro Oberschiene, ab 90,1 cm Breite mit 2 Drehgriffen aus Aluminium pro Oberschiene. Drehgriff links und rechts bedienbar.

Sonderausstattung:

- Aufpreise S. 109
- Spannschnurverlängerung (symmetrisch oder asymmetrisch) S.11
- Klebe-Set, Klebe-Set mit Seitenführung für Bedienschiene S. 116
- Fensterclip S. 116
- mehrfarbiger Behang S. 112
- weiteres Zubehör S. 116

Pakethöhe:	Anlagenhöhe bis (cm)	50	100	150	200	250
	Pakethöhe 16 mm Lamellen ca. bis (cm)	5,5	6,5	8,0	9,5	11,0
	Pakethöhe 25 mm Lamellen ca. bis (cm)	5,5	6,5	7,5	8,5	9,5

Montage:

- Glasleistenmontage (min. Glasleistentiefe 17 mm) mit Spannschuhen
- Träger für Fensterflügelmontage und Zubehör S. 119
- weiteres Montagezubehör S. 110
- Montageschablone verwenden, S. 116 + 141
- Klebe-Set, Klebe-Set mit Seitenführung für Bedienschiene S. 110 + 116
- Fensterclip S. 110+116

Hinweis: **Ausgleichskeile entspr. Glasleistenschräge für korrekte Funktion der Anlage mitbestellen (s.S. 116). Angaben zur Ermittlung der Anlagenhöhe und -breite beachten (Messen+Bestellen, S. 139).**

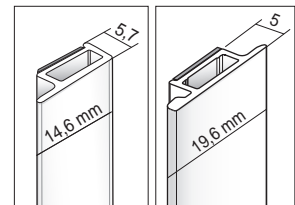
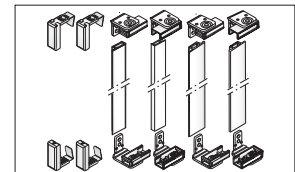
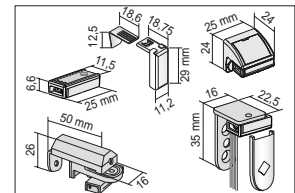
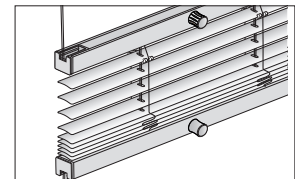
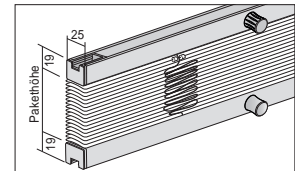
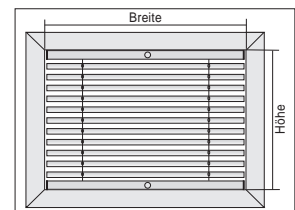

Modelle 09-8080, 09-8180

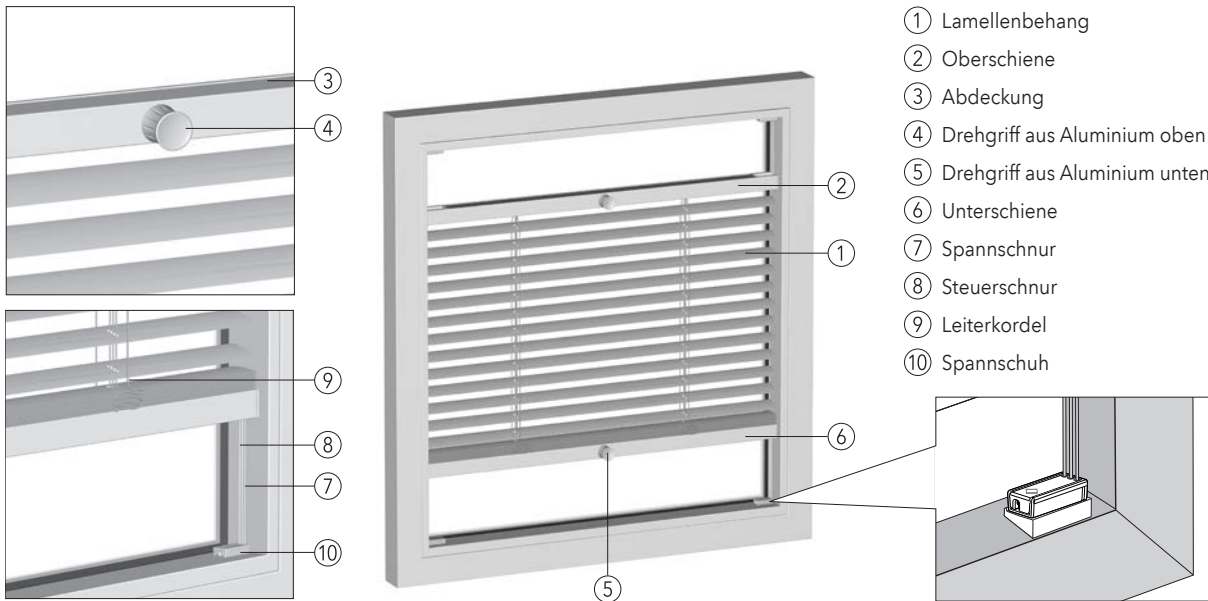

Modell 09-8080 mit 16 mm Lamellen

Modell 09-8180 mit 25 mm Lamellen

Besonders geeignet für Glasleistenmontage bei Dreh-/Kippfenstern. Individuell einstellbarer Behang durch frei verschiebbare Ober- und Unterschiene. Lamellenwendung mittels Drehgriff aus Aluminium oben und unten. Ober- und Unterschiene jeweils mit eingeschobener Kunststoffabdeckung. Lamellenfarben laut MHZ-Kollektion. Schnüre und Leiterkordeln farblich auf Lamellen abgestimmt. Bedienstab nicht möglich.

Technische Daten

Maße:	Modell	Min. Breite	Max. Breite	Max. Höhe	Max. Fläche
	09-8080	ab 31 cm	bis 160 cm	250 cm	ca. 1,6 m ²
	09-8180	ab 31 cm	bis 180 cm	250 cm	ca. 2,0 m ²

Profile: Ober-/Unterschiene: Breite 25 mm, Höhe 19 mm

Technikfarbe: 100 silberfarbig eloxiert
171 weiß pulverbeschichtet
257 schwarz eloxiert
372 bronze eloxiert
650 anthrazit pulverbeschichtet

Lamellen: Breite 16 und 25 mm, Aluminium 0,22 mm, elastisch, einbrennlackiert, Oberflächen und Farben siehe Kollektion. Detaillierte Informationen siehe Broschüre Materialeigenschaften. Perforierte Lamellen nicht lieferbar.

Bedienung: Einstellen der Behanghöhe durch Verschieben der Ober- bzw. Unterschiene. Schienen arretieren in jeder gewünschten Position. Wenden der Lamellen mittels Drehgriff aus Aluminium an der Ober- und Unterschiene. Bis 90 cm Breite mit 1 Drehgriff aus Aluminium pro Schiene, ab 90,1 cm Breite mit 2 Drehgriffen aus Aluminium pro Schiene. Drehgriff links und rechts bedienbar.

Sonderausstattung: - Aufpreise S. 109
- Spannschnurverlängerung (symmetrisch oder asymmetrisch) S. 15
- Klebe-Set, Klebe-Set mit Seitenführung für Bedienschiene S. 110 + 116
- Fensterclip S. 110
- mehrfarbiger Behang S. 112
- weiteres Zubehör S. 116

Pakethöhe:	Anlagenhöhe bis (cm)	50	100	150	200	250
	Pakethöhe 16 mm Lamellen ca. bis (cm)	5,5	6,5	8,0	9,5	11,0
	Pakethöhe 25 mm Lamellen ca. bis (cm)	5,5	6,5	7,5	8,5	9,5

Montage: - Glasleistenmontage (min. Glasleistentiefe 17 mm) mit Spannschuhen
- Träger für Fensterflügelmontage und Zubehör S. 116
- weiteres Montagezubehör S. 116
- Montageschablone verwenden, S. 116 + 141
- Klebe-Set, Klebe-Set mit Seitenführung für Bedienschiene S. 116
- Fensterclip S. 110+116

Hinweis: **Ausgleichskeile entspr. Glasleistenschräge für korrekte Funktion der Anlage mitbestellen (s.S. 116). Angaben zur Ermittlung der Anlagenhöhe und -breite beachten (Messen+Bestellen, S. 139). Bedienkraft für unteren Drehgriff geringfügig höher als für oberen Drehgriff.**

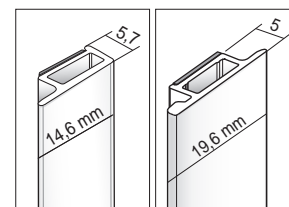
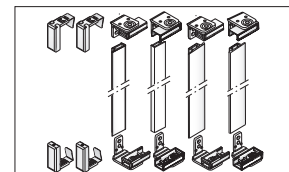
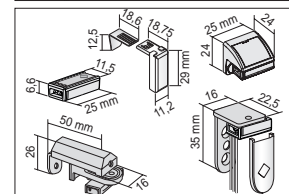
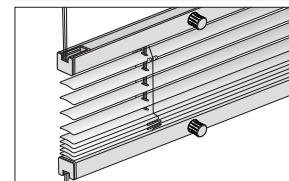
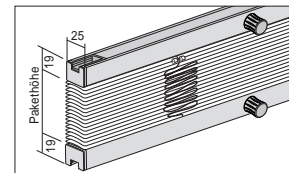
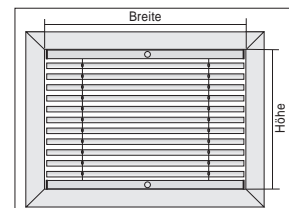

Modelle 09-7070, 09-7170 inkl. Aluminiumgriff

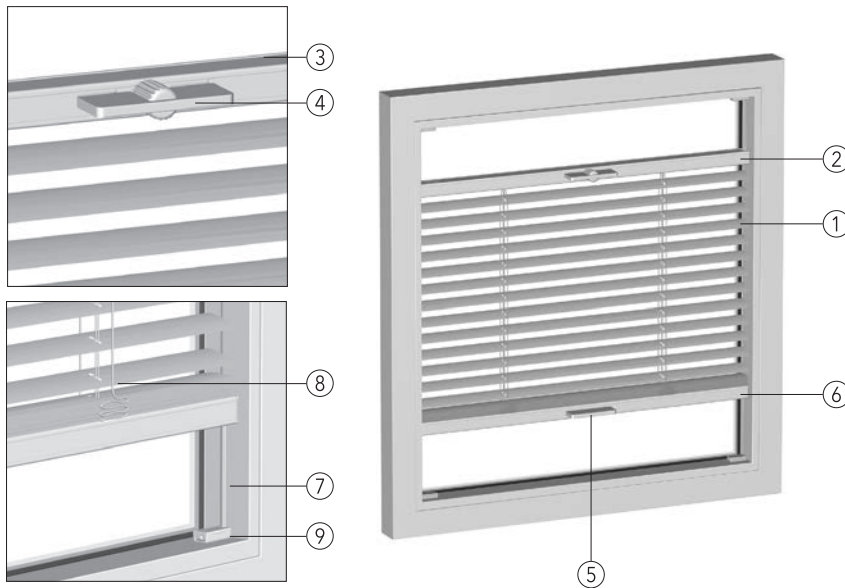

- ① Lamellenbehang
- ② Oberschiene
- ③ Abdeckung
- ④ Aluminiumbediengriff mit Drehrad (Lamellenwendung)
- ⑤ Aluminiumbediengriff
- ⑥ Unterschiene
- ⑦ Spannschnur
- ⑧ Leiterkordel
- ⑨ Spannschuh

Modell 09-7070 mit 16 mm Lamellen

Besonders geeignet für Glasleistenmontage bei Dreh-/Kippfenster. Individuell einstellbarer Behang durch frei verschiebbare Ober- und Unterschiene. Lamellenwendung mittels Drehrad im Bediengriff. Mit Aluminiumgriff. Ober- und Unterschiene jeweils mit eingeschobener Kunststoffabdeckung. Lamellenfarben laut MHZ-Kollektion. Schnüre und Leiterkordeln farblich auf Lamellen abgestimmt. Bedienstab nicht möglich.

Modell 09-7170 mit 25 mm Lamellen

Technische Daten

Maße:	Modell	Min. Breite	Max. Breite	Max. Höhe	Max. Fläche
	09-7070	ab 29 cm	bis 150 cm	250 cm	ca. 1,6 m ²
	09-7170	ab 29 cm	bis 150 cm	250 cm	ca. 2,0 m ²

Profile: Ober-/Unterschiene: Breite 25 mm, Höhe 19 mm

Technikfarbe:
 100 silberfarbig eloxiert
 171 weiß pulverbeschichtet
 257 schwarz eloxiert
 372 bronze eloxiert
 650 anthrazit pulverbeschichtet

Lamellen: Breite 16 und 25 mm, Aluminium 0,22 mm, elastisch, einbrennlackiert, Oberflächen und Farben siehe Kollektion. Detaillierte Informationen siehe Broschüre Materialeigenschaften. Perforierte Lamellen nicht lieferbar.

Bedienung: Einstellen der Behanghöhe durch Verschieben der Ober- bzw. Unterschiene. Schienen arretieren in jeder gewünschten Position. Wenden der Lamellen mittels Drehrad im Bediengriff an der Oberschiene. Bis 90 cm Breite mit 1 Bediengriff pro Schiene, ab 90,1 cm Breite mit 2 Bediengriffen pro Schiene. Drehrad links und rechts bedienbar.

Sonderausstattung:

- Spannschnurverlängerung (symmetrisch oder asymmetrisch) S. 19
- mehrfarbiger Behang S. 112
- Aufpreise S. 110
- weiteres Zubehör S. 116
- Klebe-Set, Klebe-Set mit Seitenführung für Bedienschiene S. 110 + 116
- Fenster-Clip S. 116

Pakethöhe:	Anlagenhöhe bis (cm)	50	100	150	200	250
	Pakethöhe 16 mm Lamellen ca. bis (cm)	5,5	6,5	8,0	9,5	11,0
	Pakethöhe 25 mm Lamellen ca. bis (cm)	5,5	6,5	7,5	8,5	9,5

Montage:

- Glasleistenmontage (min. Glasleistentiefe 17 mm) mit Spannschuhen
- Träger für Fensterflügelmontage und Zubehör S. 116
- weiteres Montagezubehör S. 116
- Ausgleichskeile entsprechend der Glasleistenschräge verwenden, S. 116
- Montageschablone verwenden, S. 116
- Klebe-Set, Klebe-Set mit Seitenführung für Bedienschiene S. 116
- Fenster-Clip S. 116

Hinweis: Ausgleichskeile entspr. Glasleistenschräge für korrekte Funktion der Anlage mitbestellen (s.S. 116).

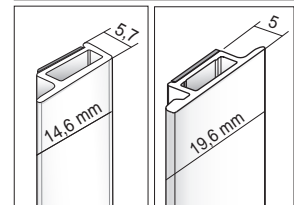
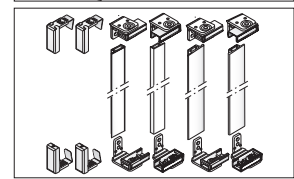
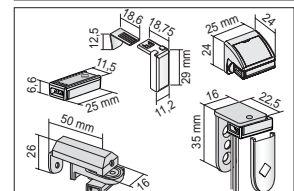
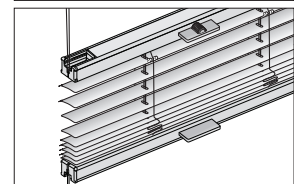
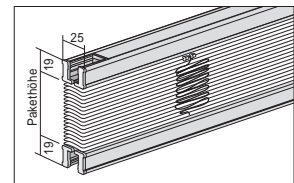
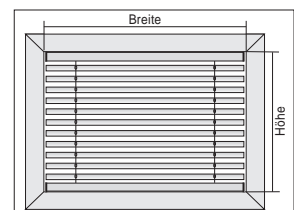

Modelle 09-7080, 09-7180

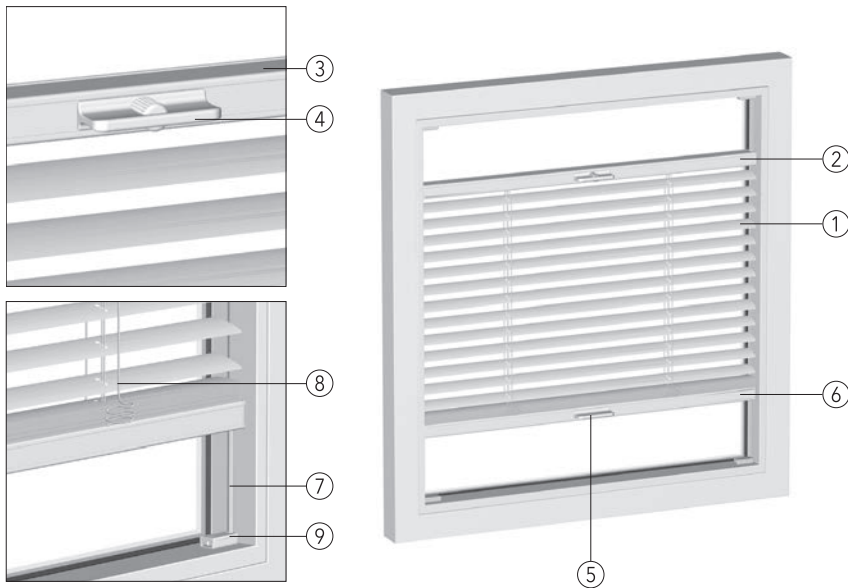

- ① Lamellenbehang
- ② Oberschiene
- ③ Abdeckung
- ④ Bediengriff mit Drehrad (Lamellenwendung)
- ⑤ Bediengriff
- ⑥ Unterschiene
- ⑦ Spanschnur
- ⑧ Leiterkordel
- ⑨ Spanschuh

Modell 09-7080 mit 16 mm Lamellen

Modell 09-7180 mit 25 mm Lamellen

Besonders geeignet für Glasleistenmontage bei Dreh-/Kippfenster. Individuell einstellbarer Behang durch frei verschiebbare Ober- und Unterschiene. Lamellenwendung mittels Drehrad im Bediengriff. Ober- und Unterschiene jeweils mit eingeschobener Kunststoffabdeckung. Lamellenfarben laut MHZ-Kollektion. Schnüre und Leiterkordeln farblich auf Lamellen abgestimmt. Bedienstab nicht möglich.

Technische Daten

Maße:	Modell	Min. Breite	Max. Breite	Max. Höhe	Max. Fläche
	09-7080	ab 29 cm	bis 150 cm	250 cm	ca. 1,6 m ²
	09-7180	ab 29 cm	bis 150 cm	250 cm	ca. 2,0 m ²

Profile: Ober-/Unterschiene: Breite 25 mm, Höhe 19 mm

Technikfarbe:
 100 silberfarbig eloxiert
 171 weiß pulverbeschichtet
 257 schwarz eloxiert
 372 bronze eloxiert
 650 anthrazit pulverbeschichtet

Lamellen: Breite 16 und 25 mm, Aluminium 0,22 mm, elastisch, einbrennlackiert, Oberflächen und Farben siehe Kollektion. Detaillierte Informationen siehe Broschüre Materialeigenschaften. Perforierte Lamellen nicht lieferbar.

Bedienung: Einstellen der Behanghöhe durch Verschieben der Ober- bzw. Unterschiene. Schienen arretieren in jeder gewünschten Position. Wenden der Lamellen mittels Drehrad im Bediengriff an der Oberschiene. Bis 90 cm Breite mit 1 Bediengriff pro Schiene, ab 90,1 cm Breite mit 2 Bediengriffen pro Schiene. Drehrad links und rechts bedienbar.

- Sonderausstattung:**
- Aluminium-Griff
 - Spanschnurverlängerung (symmetrisch oder asymmetrisch) S. 23
 - mehrfarbiger Behang S. 112
 - Aufpreise S. 110
 - weiteres Zubehör S. 116
 - Klebe-Set, Klebe-Set mit Seitenführung für Bedienschiene S. 110 + 116
 - Fenster-Clip S. 116

Pakethöhe:	Anlagenhöhe bis (cm)	50	100	150	200	250
	Pakethöhe 16 mm Lamellen ca. bis (cm)	5,5	6,5	8,0	9,5	11,0
	Pakethöhe 25 mm Lamellen ca. bis (cm)	5,5	6,5	7,5	8,5	9,5

- Montage:**
- Glasleistenmontage (min. Glasleistentiefe 17 mm) mit Spanschuhen
 - Träger für Fensterflügelmontage und Zubehör S. 116
 - weiteres Montagezubehör S. 116
 - Ausgleichskeile entsprechend der Glasleistenschräge verwenden, S. 116
 - Montageschablone verwenden, S. 116
 - Klebe-Set, Klebe-Set mit Seitenführung für Bedienschiene S. 116
 - Fenster-Clip S. 116

Hinweis: Ausgleichskeile entspr. Glasleistenschräge für korrekte Funktion der Anlage mitbestellen (s.S. 116).

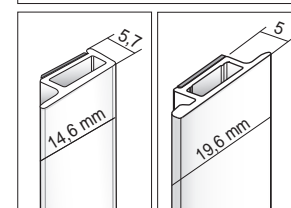
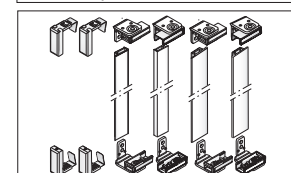
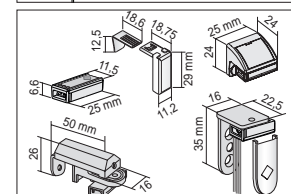
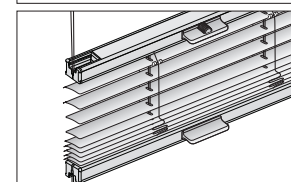
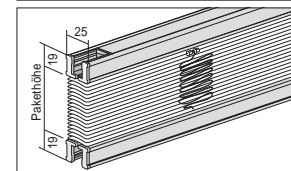
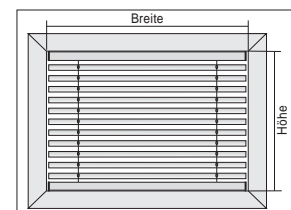

Modelle 09-7081, 09-7181

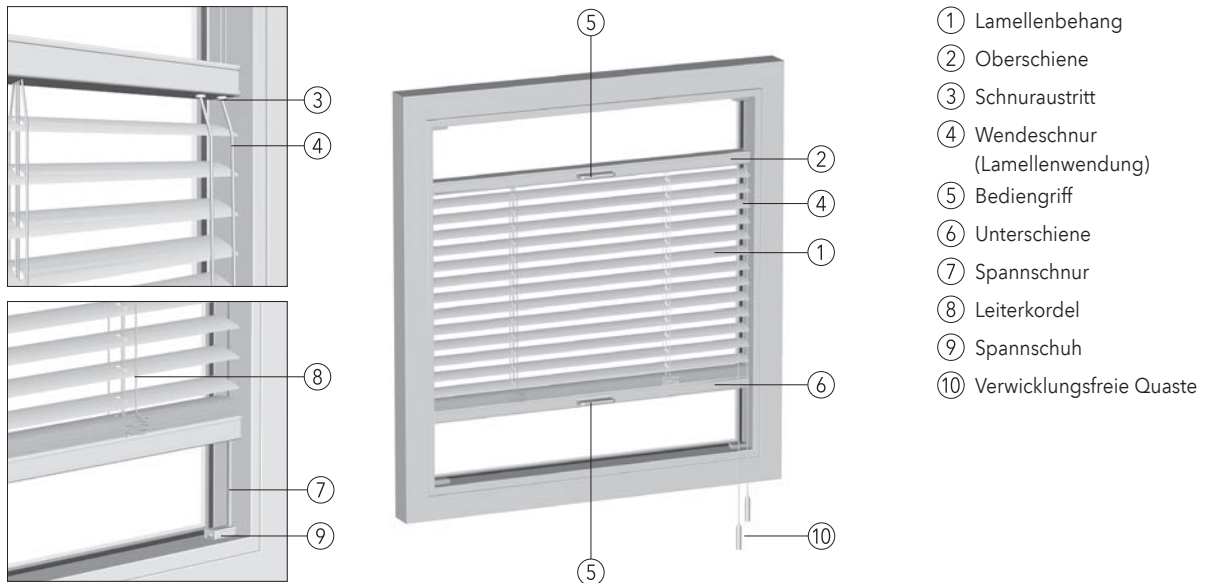

Modell 09-7081 mit 16 mm Lamellen

Besonders geeignet für Glasleistenmontage bei Dreh-/Kippfenster. Individuell einstellbarer Behang durch frei verschiebbare Ober- und Unterschiene. Kein Bedienstab möglich. Lamellenwendung mittels Wendeschnur. Ober- und Unterschiene jeweils mit eingeschobener Kunststoffabdeckung. Lamellenfarben laut MHZ-Kollektion. Schnüre und Leiterkordeln farblich auf Lamellen abgestimmt. Verwicklungsfreie Quaste S. 137.

Modell 09-7181 mit 25 mm Lamellen

Technische Daten

Maße:	Modell	Min. Breite	Max. Breite	Max. Höhe	Max. Fläche
	09-7081	ab 33,6 cm	bis 150 cm	250 cm	ca. 1,6 m ²
	09-7181	ab 33,6 cm	bis 150 cm	250 cm	ca. 2,0 m ²

Profile: Ober-/Unterschiene: Breite 25 mm, Höhe 19 mm

Technikfarbe: 100 silberfarbig eloxiert 171 weiß pulverbeschichtet
257 schwarz eloxiert 372 bronze eloxiert
650 anthrazit pulverbeschichtet

Lamellen: Breite 16 und 25 mm, Aluminium 0,22 mm, elastisch, einbrennlackiert, Oberflächen und Farben siehe Kollektion. Detaillierte Informationen siehe Broschüre Materialeigenschaften. Perforierte Lamellen nicht lieferbar.

Bedienung: Einstellen der Behanghöhe durch Verschieben der Ober- bzw. Unterschiene. Schienen arretieren in jeder gewünschten Position. Bis 90 cm Breite mit 1 Bediengriff pro Schiene, ab 90,1 cm Breite mit 2 Bediengriffen pro Schiene. Wenden der Lamellen mittels Wendeschnur an der Oberschiene, links oder rechts bedienbar.

Anlagenhöhe (cm)	50-75	75-100	100-125	125-150	150-175	175-200	200-250
Bedienlänge							
Wendeschnur (cm)	50	75	100	125	150	175	200

Andere Bedienlängen auf Anfrage mit Mehrpreis

Sonderausstattung:

- Aluminium-Griff
- Spannschnurverlängerung (symmetrisch oder asymmetrisch) S. 23
- mehrfarbiger Behang S. 112
- Aufpreise S. 110
- weiteres Zubehör S. 116
- Klebe-Set, Klebe-Set mit Seitenführung für Bedienschiene S. 110 + 116
- Fenster-Clip S. 116

Pakethöhen:	Anlagenhöhe bis (cm)	50	100	150	200	250
	Pakethöhe 16 mm Lamellen ca. bis (cm)	5,5	6,5	8,0	9,5	11,0
	Pakethöhe 25 mm Lamellen ca. bis (cm)	5,5	6,5	7,5	8,5	9,5

Montage:

- Glasleistenmontage (min. Glasleistentiefe 17 mm) mit Spannschuhen
- Träger für Fensterflügelmontage und Zubehör S. 116
- weiteres Montagezubehör S. 116
- Ausgleichskeile entsprechend der Glasleistenschräge verwenden, S. 116
- Montageschablone verwenden, S. 116
- Klebe-Set, Klebe-Set mit Seitenführung für Bedienschiene S. 116
- Fenster-Clip S. 116

Hinweis: Ausgleichskeile entspr. Glasleistenschräge für korrekte Funktion der Anlage mitbestellen (s.S. 116).

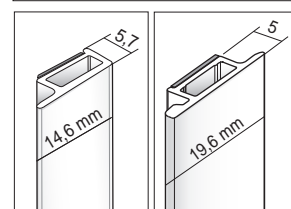
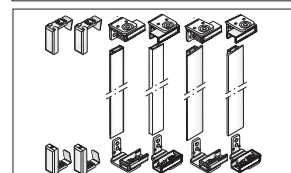
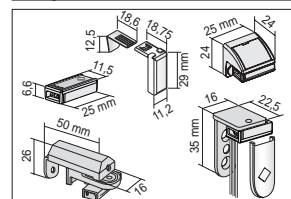
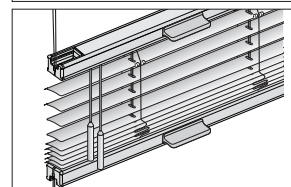
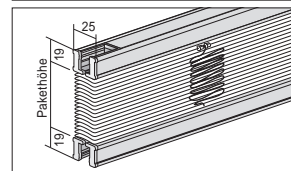
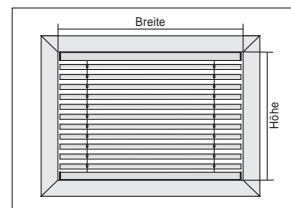

Modelle 09-7082, 09-7182

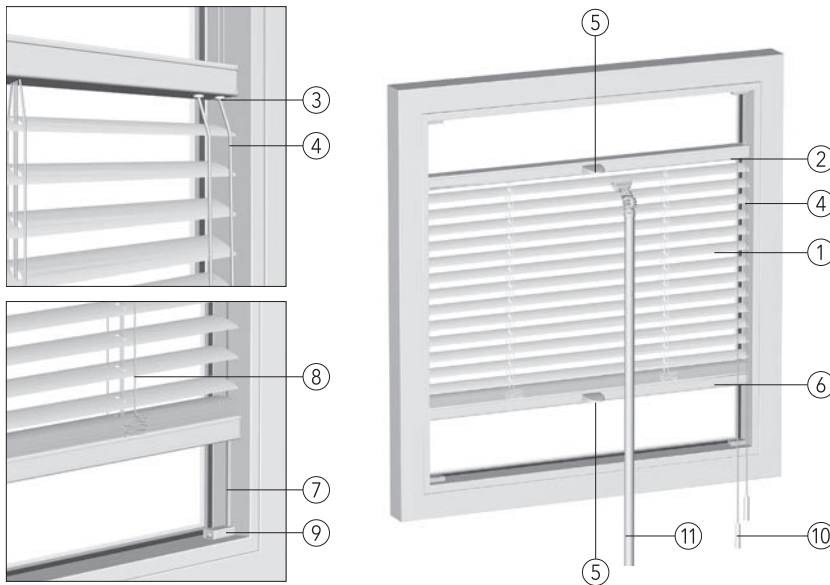

- ① Lamellenbehang
- ② Oberschiene
- ③ Schnuraustritt
- ④ Wendeschnur (Lamellenwendung)
- ⑤ Bediengriff
- ⑥ Unterschiene
- ⑦ Spannschnur
- ⑧ Leiterkordel
- ⑨ Spannschuh
- ⑩ Verwicklungsfreie Quaste
- ⑪ Bedienstab (nicht im Lieferumfang enthalten)

Modell 09-7082 mit 16 mm Lamellen

Besonders geeignet für Glasleistenmontage bei Dreh-/Kippfenster. Modell für schwer erreichbare Anlagen geeignet. Individuell einstellbar durch verschiebbare Ober- und Unterschiene, optional mit Bedienstab. Lamellenwendung mittels Wendeschnur. Ober- und Unterschiene jeweils mit eingeschobener Kunststoffabdeckung. Lamellenfarben laut MHZ-Kollektion. Schnüre und Leiterkordeln farblich auf Lamellen abgestimmt. Verwicklungsfreie Quaste S. 137.

Modell 09-7182 mit 25 mm Lamellen

Technische Daten

Maße:	Modell	Min. Breite	Max. Breite	Max. Höhe	Max. Fläche
	09-7082	ab 33,6 cm	bis 150 cm	250 cm	ca. 1,6 m ²
	09-7182	ab 33,6 cm	bis 150 cm	250 cm	ca. 2,0 m ²

Profile: Ober-/Unterschiene: Breite 25 mm, Höhe 19 mm

Technikfarbe: 100 silberfarbig eloxiert 171 weiß pulverbeschichtet
257 schwarz eloxiert 372 bronze eloxiert
650 anthrazit pulverbeschichtet

Lamellen: Breite 16 und 25 mm, Aluminium 0,22 mm, elastisch, einbrennlackiert, Oberflächen und Farben siehe Kollektion. Detaillierte Informationen siehe Broschüre Materialeigenschaften. Perforierte Lamellen nicht lieferbar.

Bedienung: Einstellen der Behanghöhe durch Verschieben der Ober- bzw. Unterschiene mit Bedienstab. Schienen arretieren in jeder gewünschten Position. Bis 90 cm Breite mit 1 Bediengriff pro Schiene, ab 90,1 cm Breite mit 2 Bediengriffen pro Schiene. Wenden der Lamellen mittels Wendeschnur an der Oberschiene, links oder rechts bedienbar.

Anlagenhöhe (cm)	50-75	75-100	100-125	125-150	150-175	175-200	200-250
Bedienlänge							
Wendeschnur (cm)	50	75	100	125	150	175	200

Andere Bedienlängen auf Anfrage mit Mehrpreis

Sonderausstattung:

- Bedienstab mit Gelenkadapter bis Anlagenbreite 90 cm möglich
- Spannschnurverlängerung (symmetrisch oder asymmetrisch) S. 23
- mehrfarbiger Behang S. 112
- Aufpreise S. 110
- weiteres Zubehör S. 116
- Klebe-Set, Klebe-Set mit Seitenführung für Bedienschiene S. 110 + 116
- Fenster-Clip S. 116

Pakethöhen:	Anlagenhöhe bis (cm)	50	100	150	200	250
	Pakethöhe 16 mm Lamellen ca. bis (cm)	5,5	6,5	8,0	9,5	11,0
	Pakethöhe 25 mm Lamellen ca. bis (cm)	5,5	6,5	7,5	8,5	9,5

Montage:

- Glasleistenmontage (min. Glasleistentiefe 17 mm) mit Spannschuhen
- Träger für Fensterflügelmontage und Zubehör S. 116
- weiteres Montagezubehör S. 116
- Ausgleichskeile entsprechend der Glasleistenschräge verwenden, S. 116
- Montageschablone verwenden, S. 116
- Klebe-Set, Klebe-Set mit Seitenführung für Bedienschiene S. 116
- Fenster-Clip S. 116

Hinweis: Ausgleichskeile entspr. Glasleistenschräge für korrekte Funktion der Anlage mitbestellen (s.S. 116).

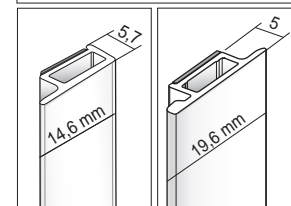
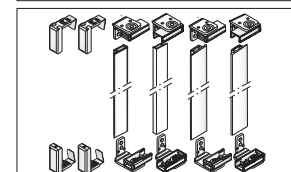
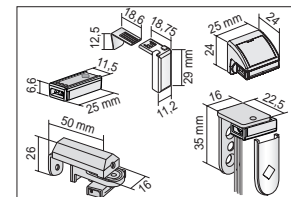
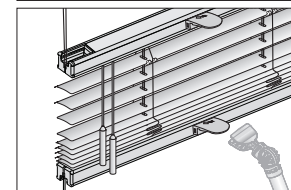
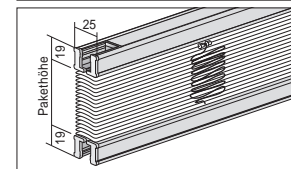
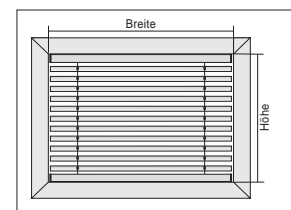

Modelle 09-1067, 09-1167, 09-4467*, 09-1267

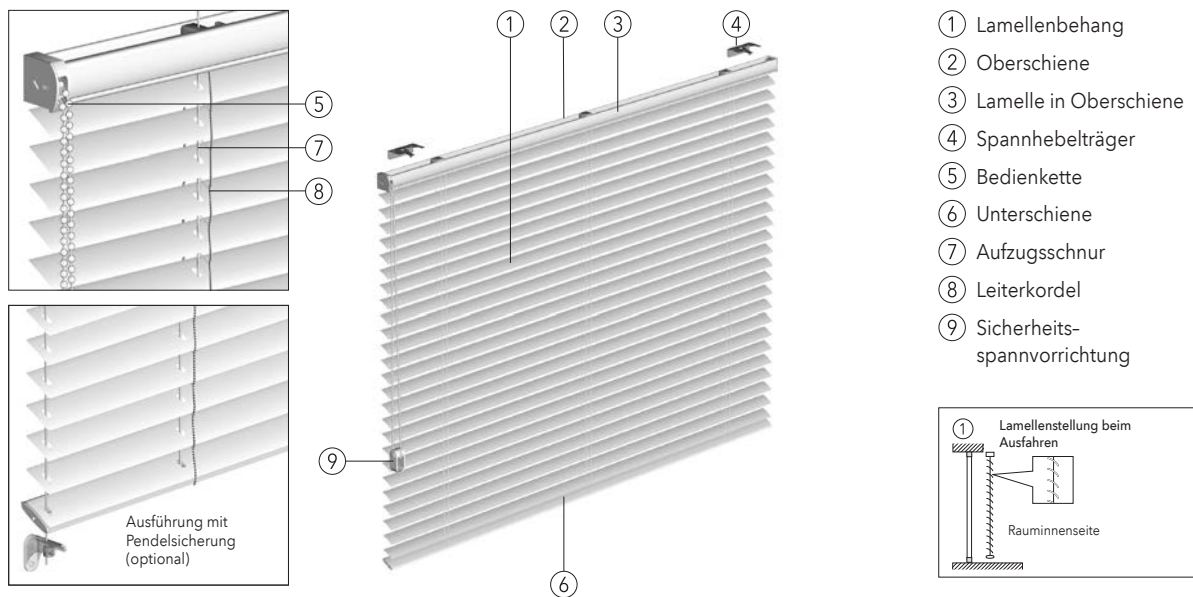

Modell 09-1067 mit 16 mm Lamellen
Modell 09-1167 mit 25 mm Lamellen

Modell 09-4467* mit 25 mm Lamellen, nicht sichtbare Lamellenstanzung
Modell 09-1267 mit 35 mm Lamellen

Seitliches Getriebe mit Kettenbedienung, Kettenaustritt nach vorn. Oberschiene aus stranggepresstem Aluminium mit stirnseitig eingeschobener 25 mm Lamelle in Behangfarbe. Behangbreite entspricht Oberschiene inkl. Getriebe. Unterschiene aus stranggepresstem Aluminium mit unten eingeschobener Lamelle in Behangfarbe. Lamellenfarben laut MHZ-Kollektion. Schnüre und Leiterkordeln farblich auf Lamellen abgestimmt. Mit Sicherheitsspannvorrichtung S. 137.

Technische Daten

Maße:	Modell	Min. Breite	Max. Breite	Max. Höhe	Max. Fläche
	09-1067	ab 54 cm	bis 270 cm	360 cm	8 m ²
	09-1167	ab 54 cm	bis 390 cm	360 cm	8 m ²
	09-4467*	ab 54 cm	bis 390 cm	360 cm	8 m ²
	09-1267	ab 54 cm	bis 450 cm	360 cm	8 m ²

Profile: Oberschiene: Breite 29 mm, Höhe 29 mm
 Unterschiene bei 16 mm Lamellen: Breite 21 mm, Höhe 8,5 mm
 Unterschiene bei 25 + 35 mm Lamellen: Breite 30 mm, Höhe 10 mm

Technikfarbe: 100 silberfarbig eloxiert 171 weiß pulverbeschichtet
 257 schwarz eloxiert 650 anthrazit pulverbeschichtet

Lamellen: Breite 16, 25 und 35 mm, Aluminium 0,22 mm, elastisch, einbrennlackiert, Oberflächen und Farben siehe Kollektion. Detaillierte Informationen siehe Broschüre Materialeigenschaften.

Bedienung: Heben, Senken und Wenden mittels Bedienkette (transparent). Behang arretiert automatisch. Bedienseite wahlweise links oder rechts. Fixierung der Kette per Sicherheitsspannvorrichtung.
Hinweis: Bedienlänge ab 50 cm - 150 cm in 10 cm Schritten,
 Bedienlänge ab 150 cm - 300 cm in 25 cm Schritten

Lieferung erfolgt mit der passenden oder nächstkleineren Bedienlänge. Andere Bedienlänge auf Anfrage mit Mehrpreis.
 Planetengetriebe 3:1 bei größeren Anlagenmaßen S. 26-35.

Sonderausstattung:

- Metallkette verchromt (nicht für Feuchträume geeignet)
- Pendelsicherung, Stahldraht \varnothing 1 mm, kunststoffummantelt
- mehrfarbiger Behang S. 112
- Aufpreise S. 109
- weiteres Zubehör S. 115
- * nicht sichtbare Lamellenstanzung S. 113

Pakethöhen:	Anlagenhöhe bis (cm)	50	100	150	200	250	300	350
	Pakethöhe 16 mm Lamellen ca. bis (cm)	5,0	6,0	7,5	9,0	10,5	12,0	13,5
	Pakethöhe 25 mm Lamellen ca. bis (cm)	5,0	6,0	7,0	7,5	8,5	9,5	10,5
	Pakethöhe 25 mm Lamellen ca. bis (cm) mit nicht sichtbarer Lamellenstanzung	6,0	8,0	10,0	11,0	12,0	13,0	14,0
	Pakethöhe 35 mm Lamellen ca. bis (cm)	5,0	6,0	7,5	8,5	9,5	10,5	11,5

Montage:

- Wand- und Deckenmontage mit Spannhebelträger
- weiteres Montagezubehör S. 115
- Tabelle Trägeranzahl S. 117

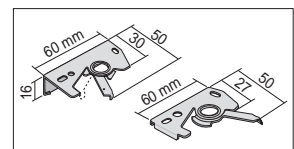
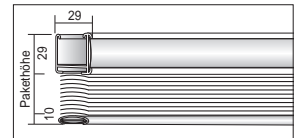
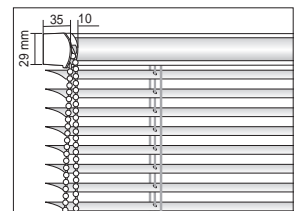
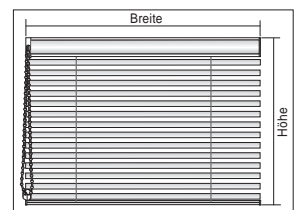

Modelle 09-1065, 09-1165, 09-4465*, 09-1265

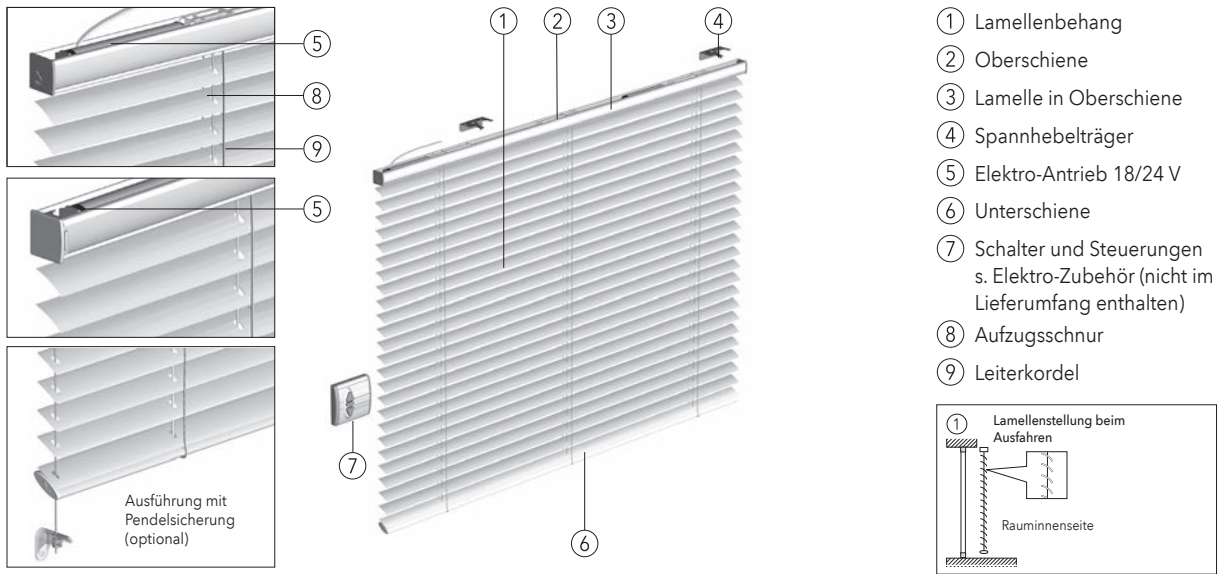

Modell 09-1065 mit 16 mm Lamellen
Modell 09-1165 mit 25 mm Lamellen

Modell 09-4465* mit 25 mm Lamellen, nicht sichtbare Lamellenstanzung
Modell 09-1265 mit 35 mm Lamellen

Elektro-Antrieb 18/24 V in der Oberschiene, seitlich oder mittig (mittig nur 24 V), mit automatischer Endlagenabschaltung. Modelle sind für Feuchträume geeignet (DIN EN13120, Anhang A.2b). Einzel- oder Gruppenbedienung. Oberschiene aus stranggepresstem Aluminium mit stirnseitig eingeschobener 25 mm Lamelle in Behangfarbe. Unterschiene aus stranggepresstem Aluminium mit unten eingeschobener Lamelle in Behangfarbe. Lamellenfarben laut MHZ-Kollektion. Schnüre und Leiterkordeln farblich auf Lamellen abgestimmt.

Technische Daten

Maße:	Modell	Min. Breite	Max. Breite	Max. Höhe	Max. Fläche
	09-1065	18 V ab 61 cm	bis 270 cm	360 cm	5 m ²
		24 V ab 78 cm	bis 270 cm	360 cm	9 m ²
	09-1165,	18 V ab 61 cm	bis 380 cm	360 cm	5 m ²
	09-4465*	24 V ab 78 cm	bis 380 cm	360 cm	9 m ²
	09-1265	18 V ab 61 cm	bis 450 cm	360 cm	5 m ²
		24 V ab 78 cm	bis 450 cm	360 cm	9 m ²

Profile: Oberschiene: Breite 29 mm, Höhe 29 mm
 Unterschiene bei 16 mm Lamellen: Breite 21 mm, Höhe 8,5 mm
 Unterschiene bei 25 + 35 mm Lamellen: Breite 30 mm, Höhe 10 mm

Technik-farbe: 100 silberfarbig eloxiert 171 weiß pulverbeschichtet
 257 schwarz eloxiert 650 anthrazit pulverbeschichtet

Lamellen: Breite 16, 25 und 35 mm, Aluminium 0,22 mm, elastisch, einbrennlackiert, Oberflächen und Farben siehe Kollektion. Detaillierte Informationen siehe Broschüre Materialeigenschaften.

Bedienung: Heben, Senken und Wenden mittels Elektro-Antrieb 18/24 V (kein Gleichlauf). Verschiedene Steuerungsmöglichkeiten durch Tast- und Rastschalter, Funk-Fernbedienung, Sonnensensor oder Zeitschaltuhr. 18 V Smart Home fähig. Elektro-Zubehör sowie Elektro-Steuerungsbeispiele siehe Preisliste Elektrozubehör.

Sonder-ausstattung: - Pendelsicherung, Stahldraht ø 1 mm, kunststoffummantelt
 - mehrfarbiger Behang S. 112
 - Aufpreise S. 109
 - weiteres Zubehör S. 115
 - * nicht sichtbare Lamellenstanzung S. 113
 - Elektro-Funk-Antrieb 18 V

Pakethöhen:	Anlagenhöhe bis (cm)	50	100	150	200	250	300	350
	Pakethöhe 16 mm Lamellen ca. bis (cm)	5,0	6,0	7,5	9,0	10,5	11,5	13,5
	Pakethöhe 25 mm Lamellen ca. bis (cm)	5,0	6,5	7,5	8,5	9,5	11,0	12,0
	Pakethöhe 25 mm Lamellen ca. bis (cm) mit perforierten Lamellen	6,0	7,0	8,0	9,0	10,0	11,0	12,0
	Pakethöhe 25 mm Lamellen ca. bis (cm) mit nicht sichtbarer Lamellenstanzung	6,0	8,0	10,0	11,0	12,0	13,0	14,0
	Pakethöhe 35 mm Lamellen ca. bis (cm)	5,0	6,0	7,5	8,5	9,5	10,5	11,5

Montage: - Wand- und Deckenmontage mit Spannhebelträger
 - weiteres Montagezubehör S. 117
 - Tabelle Trägeranzahl S. 117

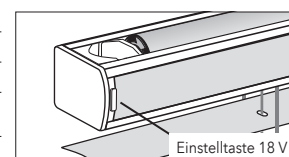
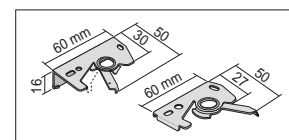
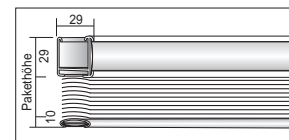
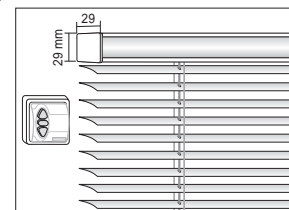
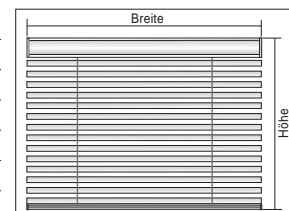

Modelle 09-1085, 09-1185, 09-4485*, 09-1285

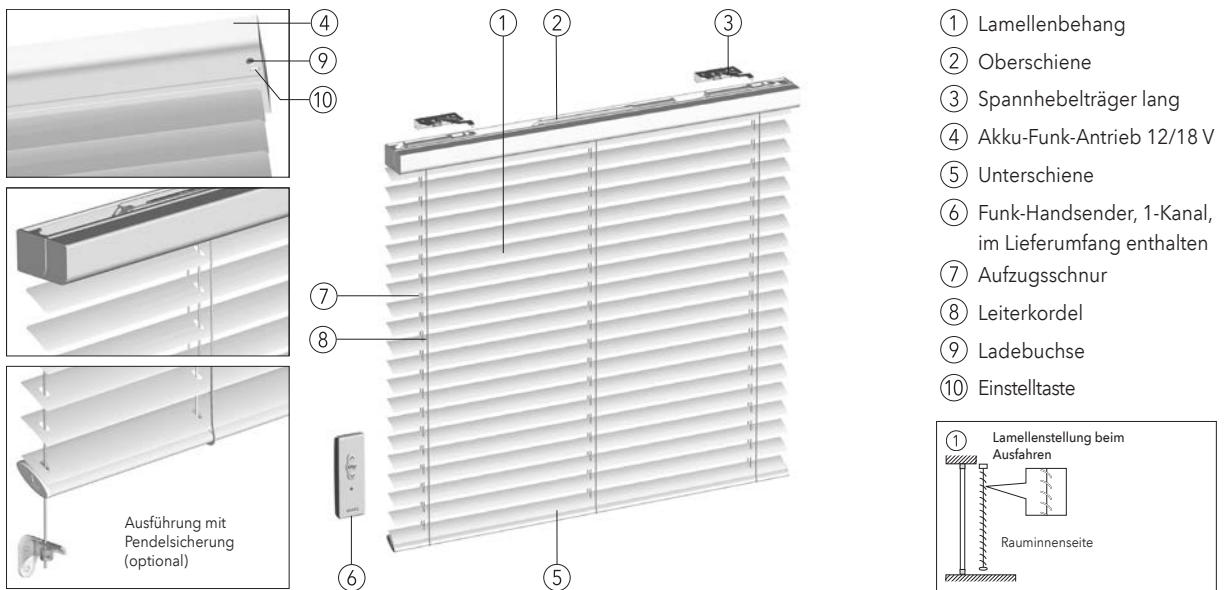

Modell 09-1085 mit 16 mm Lamellen
Modell 09-1185 mit 25 mm Lamellen
Modell 09-4485* mit 25 mm Lamellen, nicht sichtbare Lamellenstanzung
Modell 09-1285 mit 35 mm Lamellen

Akku-Funk-Antrieb 12 V mittig /18 V seitlich in der Oberschiene, mit integriertem Funk-Empfänger und automatischer Endlagenabschaltung. Akku vorgelagert. Modelle sind für Feuchträume geeignet (DIN EN13120, Anhang A.2b). Oberschiene aus stranggepresstem Aluminium. Unterschiene aus stranggepresstem Aluminium. Lamellenfarben laut MHZ-Kollektion. Schnüre und Leiterkordeln farblich auf Lamellen abgestimmt.

Technische Daten

Maße:	Modell	Min. Breite	Max. Breite	Max. Höhe	Max. Fläche
09-1085	12 V	ab 61 cm	bis 270 cm	360 cm	5 m ²
	18 V	ab 61 cm	bis 270 cm	360 cm	5 m ²
09-1185	12 V	ab 61 cm	bis 380 cm	360 cm	5 m ²
	18 V	ab 61 cm	bis 380 cm	360 cm	5 m ²
09-4485*	12 V	ab 61 cm	bis 380 cm	360 cm	5 m ²
	18 V	ab 61 cm	bis 380 cm	360 cm	5 m ²
09-1285	12 V	ab 61 cm	bis 450 cm	360 cm	5 m ²
	18 V	ab 61 cm	bis 450 cm	360 cm	5 m ²

- Technikfarbe:** 100 silberfarbig eloxiert 257 schwarz eloxiert
 171 weiß pulverbeschichtet 650 anthrazit pulverbeschichtet
- Lamellen:** Breite 16, 25 und 35 mm, Aluminium 0,22 mm, elastisch, einbrennlackiert, Oberflächen und Farben siehe Kollektion. Detaillierte Informationen siehe Broschüre Materialeigenschaften.
- Bedienung:** Heben und Senken mittels Funk-Antrieb 12/18 V, inkl. Akku und Funk-Handsender Situo RTS Pure (im Lieferumfang enthalten). Kein Gleichlauf! Ladegerät nicht im Lieferumfang enthalten. Verschiedene Steuerungsmöglichkeiten durch Funk-Handsender. 18 V Smart Home fähig. Elektro-Zubehör sowie Elektro-Steuerungsbeispiele siehe Preisliste Elektrozubehör.
- Sonderausstattung:**
 - Pendelsicherung, Stahldraht ø 1 mm, kunststoffummantelt
 - mehrfarbiger Behang S. 112
 - Aufpreise S. 109
 - weiteres Zubehör S. 116
 - * nicht sichtbare Lamellenstanzung S. 113
 - Akku-Funk-Antrieb 18 V

Pakethöhen:	Anlagenhöhe bis (cm)	50	100	150	200	250	300	350
Pakethöhe 16 mm Lamellen ca. bis (cm)		5,0	6,0	7,5	9,0	10,5	11,5	13,5
Pakethöhe 25 mm Lamellen ca. bis (cm)		5,0	6,5	7,5	8,5	9,5	11,0	12,0
Pakethöhe 25 mm Lamellen ca. bis (cm) mit perforierten Lamellen		6,0	7,0	8,0	9,0	10,0	11,0	12,0
Pakethöhe 25 mm Lamellen ca. bis (cm) mit nicht sichtbarer Lamellenstanzung		6,0	8,0	10,0	11,0	12,0	13,0	14,0
Pakethöhe 35 mm Lamellen ca. bis (cm)		5,0	6,0	8,5	8,5	9,5	10,5	11,5

- Montage:**
 - Wand- und Deckenmontage mit Spannhebelträger
 - weiteres Montagezubehör S. 117
 - Tabelle Trägeranzahl S. 117

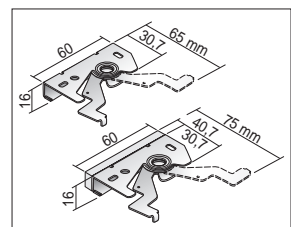
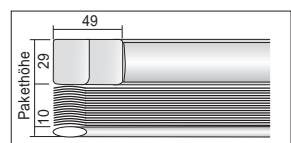
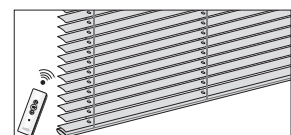
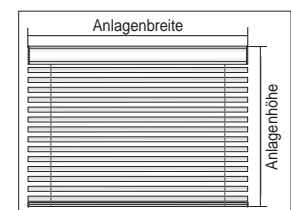

Modelle 09-1064, 09-1164, 09-4464*, 09-1294

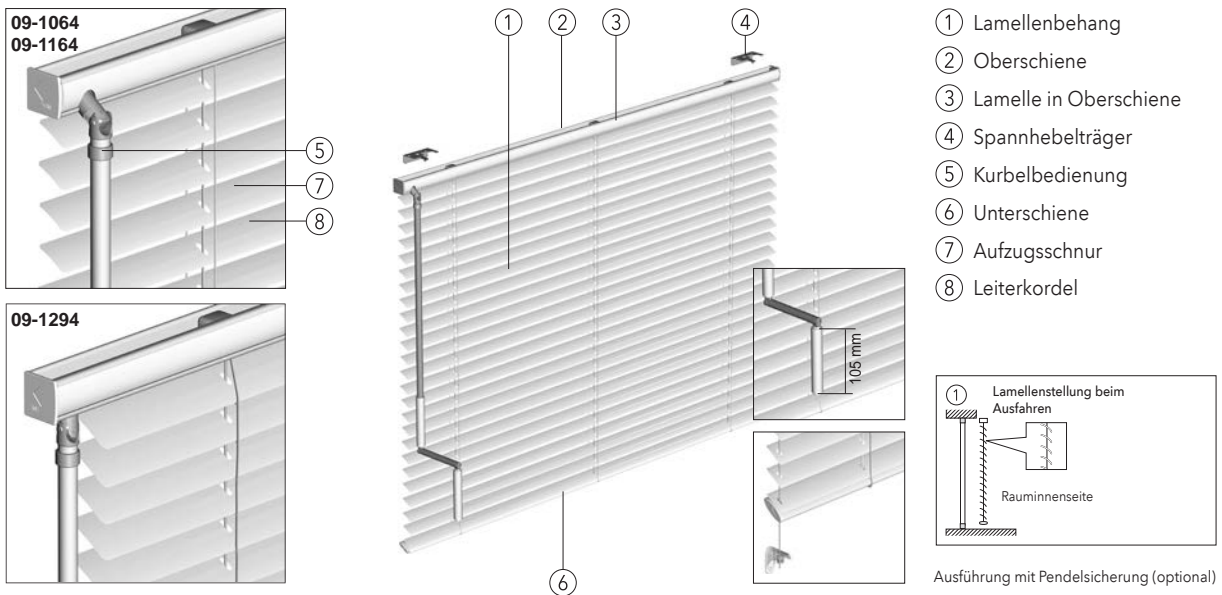

Modell 09-1064 mit 16 mm Lamellen
Modell 09-1164 mit 25 mm Lamellen

Modell 09-4464* mit 25 mm Lamellen, nicht sichtbare Lamellenstanzung
Modell 09-1294 mit 35 mm Lamellen

Kurbelgetriebe in der Oberschiene, bei Modell 09-1064, 09-1164 Kurbel-Austritt vorn, Behangbreite entspricht Oberschiene inkl. Getriebe. Bei Modell 09-1294 Kurbel-Austritt seitlich senkrecht, dadurch Oberschiene 4,5 cm breiter als der Behang. Oberschiene aus stranggepresstem Aluminium mit stirnseitig eingeschobener 25 mm Lamelle in Behangfarbe. Unterschiene aus stranggepresstem Aluminium mit unten eingeschobener Lamelle in Behangfarbe. Lamellenfarben laut MHZ-Kollektion. Schnüre und Leiterkordeln farblich auf Lamellen abgestimmt.

Technische Daten

Maße:	Modell	Min. Breite	Max. Breite	Max. Höhe	Max. Fläche
	09-1064	ab 45 cm	bis 280 cm	360 cm	9 m ²
	09-1164	ab 45 cm	bis 380 cm	360 cm	9 m ²
	09-4464*	ab 63,5 cm	bis 380 cm	360 cm	9 m ²
	09-1294	ab 40 cm	bis 450 cm	360 cm	9 m ²

Profile: Oberschiene: Breite 29 mm, Höhe 29 mm
 Unterschiene bei 16 mm Lamellen: Breite 21 mm, Höhe 8,5 mm
 Unterschiene bei 25 + 35 mm Lamellen: Breite 30 mm, Höhe 10 mm

Technikfarbe: 100 silberfarbig eloxiert 171 weiß pulverbeschichtet
 257 schwarz eloxiert 650 anthrazit pulverbeschichtet

Lamellen: Breite 16, 25 und 35 mm, Aluminium 0,22 mm, elastisch, einbrennlackiert, Oberflächen und Farben siehe Kollektion. Detaillierte Informationen siehe Broschüre Materialeigenschaften.

Bedienung: Heben, Senken und Wenden mit Kurbel. Behang arretiert automatisch. Bedien-seite wahlweise links oder rechts. Bei **Modell 09-1294** Kurbel-Austritt seitlich, dadurch Oberschiene 4,5 cm breiter als der Behang.

Anlagenhöhe (cm)	50-75	75-100	100-125	125-150	150-175	175-200	200-250	250-300	> 300
Bedienlänge** (cm)	50	75	100	125	150	175	200	250	300

Sonderausstattung: - Pendelsicherung, Stahldraht ø 1 mm, kunststoffummantelt
 - mehrfarbiger Behang S. 112
 - Aufpreise S. 109
 - weiteres Zubehör S. 116
 - * nicht sichtbare Lamellenstanzung S. 113

Pakethöhen:	Anlagenhöhe bis (cm)	50	100	150	200	250	300	350
	Pakethöhe 16 mm Lamellen ca. bis (cm)	5,0	6,0	7,5	8,0	10,0	11,0	13,0
	Pakethöhe 25 mm Lamellen ca. bis (cm)	5,0	6,0	7,0	7,5	8,5	9,0	10,0
	Pakethöhe 25 mm Lamellen ca. bis (cm) mit nicht sichtbarer Lamellenstanzung	6,0	8,0	10,0	11,0	12,0	13,0	14,0
	Pakethöhe 35 mm Lamellen ca. bis (cm)	5,0	6,0	7,5	8,5	9,0	10,0	11,5

Montage: - Wand- und Deckenmontage mit Spannhebelträger
 - weiteres Montagezubehör S. 117
 - Tabelle Trägeranzahl S. 117
 - ** gestreckte Kurbellänge

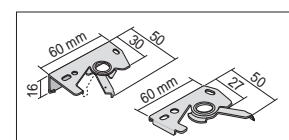
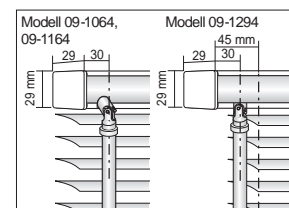
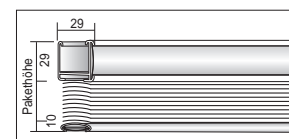
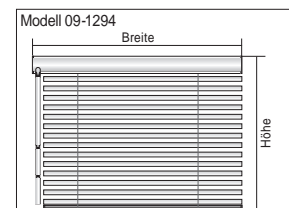
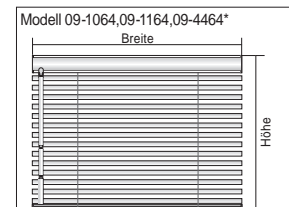

Modelle 09-1055, 09-1056, 09-1155, 09-1156

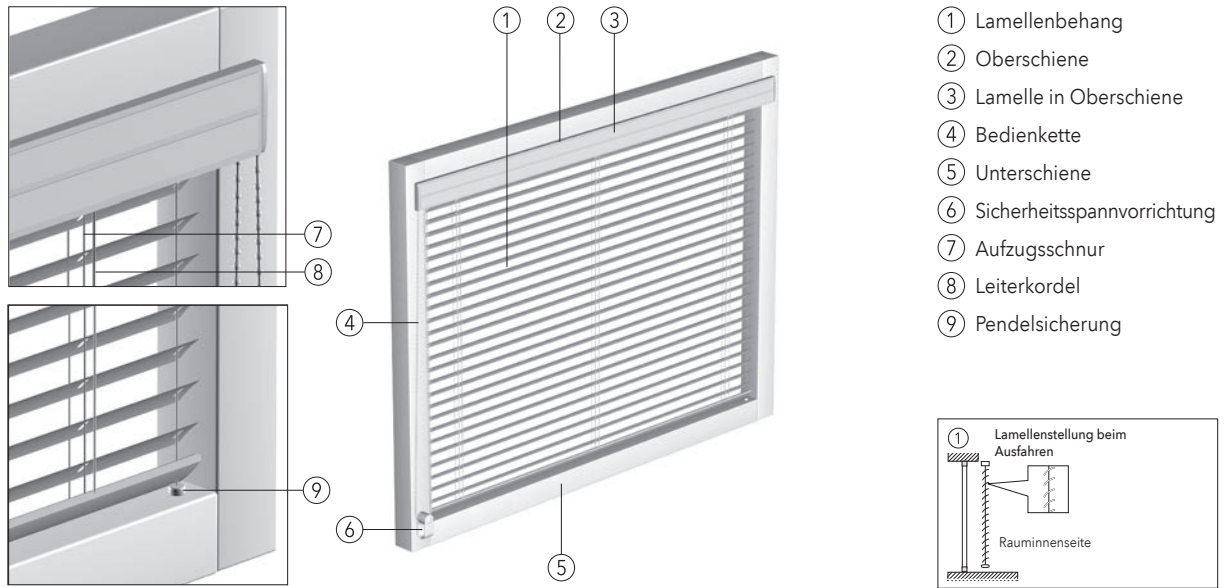

Modell 09-1055 mit 16 mm Lamellen für schräge Glasleiste
Modell 09-1155 mit 25 mm Lamellen für schräge Glasleiste

Modell 09-1056 mit 16 mm Lamellen für gerade Glasleiste
Modell 09-1156 mit 25 mm Lamellen für gerade Glasleiste

Speziell für die Frontmontage auf dem Fensterflügel bei Dreh- und Kippfenster. L-förmige Oberschiene aus stranggepresstem Aluminium mit stirnseitig eingeschobenen 25 mm Lamellen in Behangfarbe, Technik und Behang im Glasfalz, direkt vor der Scheibe. Kettenbedienung, Kettenaustritt vor dem Fensterrahmen. Standardausstattung mit Pendelsicherung (Nylonschnur $\varnothing 0,6$ mm). Unterschiene aus stranggepresstem Aluminium mit unten eingeschobener Lamelle in Behangfarbe. Lamellenfarben laut MHZ-Kollektion. Schnüre und Leiterkordeln farblich auf Lamellen abgestimmt. Mit Sicherheitsspannvorrichtung S. 137.

Technische Daten

Maße:	Modell	Min. Breite	Max. Breite	Max. Höhe	Max. Fläche			
	09-1055, 09-1056	ab 50 cm	bis 250 cm	360 cm	4 m ²			
	09-1155, 09-1156	ab 50 cm	bis 250 cm	360 cm	4 m ²			
Profile:	Oberschiene: Breite 29 mm, Höhe 29 mm							
	Blendenprofil: Breite 10 mm, Höhe 54,5 mm							
	Unterschiene: bei 16 mm Lamellen: Breite 21 mm, Höhe 8,5 mm							
	Unterschiene: bei 25 mm Lamellen: Breite 30 mm, Höhe 10 mm							
Technikfarbe:	100 silberfarbig eloxiert		171 weiß pulverbeschichtet					
	257 schwarz eloxiert		650 anthrazit pulverbeschichtet					
Lamellen:	Breite 16 und 25 mm, Aluminium 0,22 mm, elastisch, einbrennlackiert, Oberflächen und Farben siehe Kollektion. Detaillierte Informationen siehe Broschüre Materialeigenschaften.							
Bedienung:	Heben, Senken und Wenden mittels Bedienkette (transparent). Behang arretiert automatisch. Bedienseite wahlweise links oder rechts. Fixierung der Kette per Kettenhalter.							
	Hinweis: Bedienlänge ab 50 cm - 150 cm in 10 cm Schritten, Bedienlänge ab 150 cm - 300 cm in 25 cm Schritten							
Sonderausstattung:	Lieferung erfolgt mit der passenden oder nächstkleineren Bedienlänge. Andere Bedienlänge auf Anfrage mit Mehrpreis.							
	Verwendung von Planetengetriebe 3:1 bei größeren Anlagenmaßen, siehe Markierung auf S. 71-75. - mehrfarbiger Behang S. 112 - Aufpreise S. 109 - weiteres Zubehör S. 115							
Pakethöhen:	Anlagenhöhe bis (cm)	50	100	150	200	250	300	350
	Pakethöhe 16 mm Lamellen ca. bis (cm)	7,5	8,5	10,0	11,5	13,0	14,5	16,0
	Pakethöhe 25 mm Lamellen ca. bis (cm)	7,5	8,5	9,5	10,5	11,0	12,0	13,0
Montage:	Frontmontage, direkt auf den Fensterflügel. Bei Glasleistentiefe kleiner als 22 mm, 5 mm Distanzplatte (Montageset) verwenden, S. 118.							

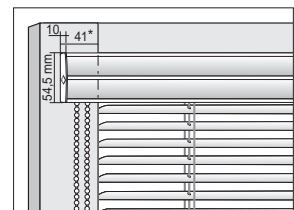
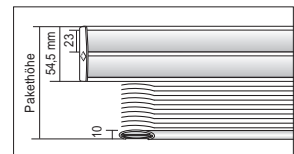
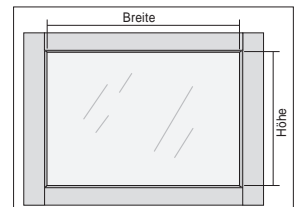

* auf Wunsch auf 31 mm verkürzbar.

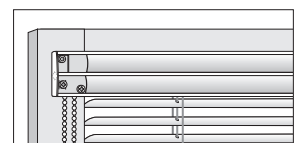

Modelle 09-1091, 09-1191, 09-4491*, 09-1291

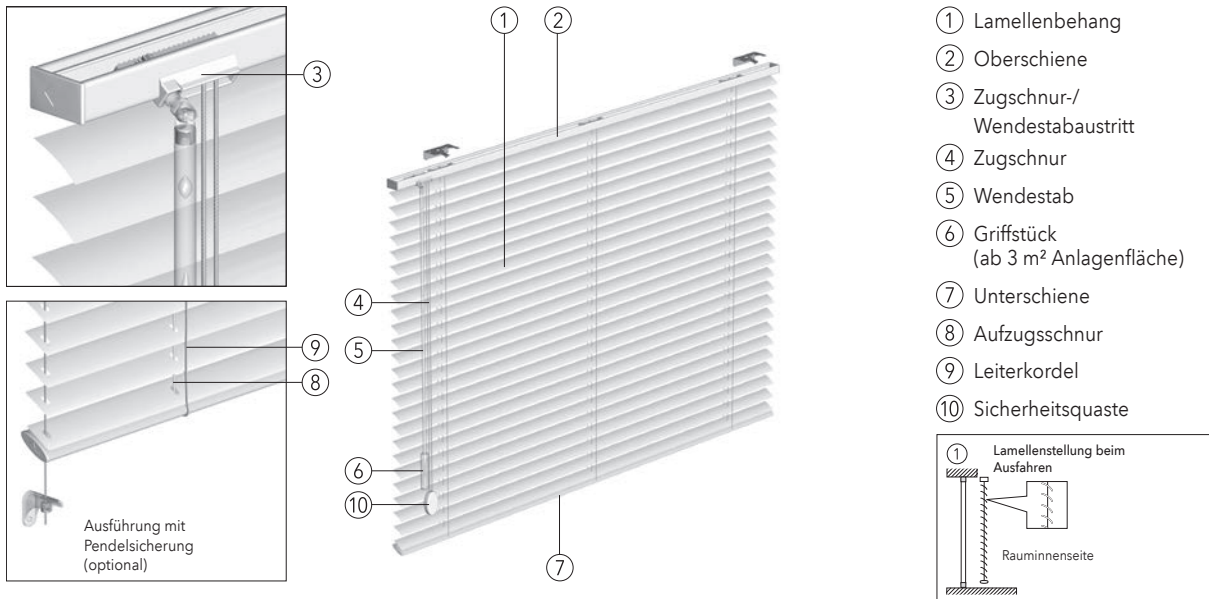

- ① Lamellenbehang
- ② Oberschiene
- ③ Zugschnur-/Wendestabaustritt
- ④ Zugschnur
- ⑤ Wendestab
- ⑥ Griffstück (ab 3 m² Anlagenfläche)
- ⑦ Unterschiene
- ⑧ Aufzugsschnur
- ⑨ Leiterkordel
- ⑩ Sicherheitsquaste

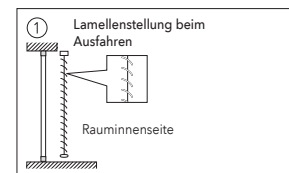

Modell 09-1091 mit 16 mm Lamellen
Modell 09-1191 mit 25 mm Lamellen

Modell 09-4491* mit 25 mm Lamellen, nicht sichtbare Lamellenstanzung
Modell 09-1291 mit 35 mm Lamellen

Lamellenwendung mit Wendestab, Öffnen und Schließen des Behangs mit Zugschnur. Zugschnuraustritt und Wendestab nach vorn. Flache Ober- und Unterschiene aus stranggepresstem Aluminium. Unterschiene mit unten eingeschobener Lamelle in Behangfarbe. Lamellenfarben laut MHZ-Kollektion. Schnüre und Leiterkordeln farblich auf Lamellen abgestimmt. Mit Sicherheitsquaste und Schnurwickelhaken S. 137.

Technische Daten

Maße:	Modell	Min. Breite	Max. Breite	Max. Höhe	Max. Fläche
	09-1091	ab 33 cm	bis 180 cm	300 cm	ca. 5 m ²
	09-1191	ab 33 cm	bis 260 cm	300 cm	ca. 5 m ²
	09-4491*	ab 33 cm	bis 260 cm	300 cm	ca. 5 m ²
	09-1291	ab 45 cm	bis 270 cm	300 cm	ca. 5 m ²

Profile: Oberschiene: Breite 27 mm, Höhe 16 mm
 Unterschiene bei 16 mm Lamellen: Breite 21 mm, Höhe 8,5 mm
 Unterschiene bei 25 + 35 mm Lamellen: Breite 30 mm, Höhe 10 mm

Technikfarbe: 100 silberfarbig eloxiert 171 weiß pulverbeschichtet
 257 schwarz eloxiert 650 anthrazit pulverbeschichtet

Lamellen: Breite 16, 25 und 35 mm, Aluminium 0,22 mm, elastisch, einbrennlackiert, Oberflächen und Farben siehe Kollektion. Detaillierte Informationen siehe Broschüre Materialeigenschaften.

Bedienung: Heben und Senken des Behangs mittels Zugschnur, Arretierung mittels Schnurverschluss. Wenden der Lamellen mit Wendestab (Acryl). Bedienseite wahlweise links oder rechts. Wendestab bis 3 m² Anlagenfläche ohne Griffstück, ab 3 m² Anlagenfläche mit Griffstück.

Anlagenhöhe (cm)	50-75	75-100	100-125	125-150	150-175	175-200	200-250	250-300
Bedienlänge Zugschnur/Wendestab (cm)	50	75	100	125	150	175	200	250

- Sonderausstattung:**
- Pendelsicherung, Stahldraht ø 1 mm, kunststoffummantelt
 - mehrfarbiger Behang S. 112
 - Aufpreise S. 109
 - weiteres Zubehör S. 115
 - * nicht sichtbare Lamellenstanzung S. 113

Pakethöhen:	Anlagenhöhe bis (cm)	50	100	150	200	250	300
	Pakethöhe 16 mm Lamellen ca. bis (cm)	4,0	5,0	6,0	8,0	9,5	11,0
	Pakethöhe 25 mm Lamellen ca. bis (cm)	4,0	5,0	6,0	6,5	7,5	8,5
	Pakethöhe 25 mm Lamellen ca. bis (cm) mit nicht sichtbarer Lamellenstanzung	5,0	6,5	8,5	9,0	10,0	10,5
	Pakethöhe 35 mm Lamellen ca. bis (cm)	4,0	5,0	6,5	7,5	8,5	9,5

- Montage:**
- Wand- und Deckenmontage mit Spannhebelträger
 - weiteres Montagezubehör S. 117
 - Tabelle Trägeranzahl S. 117

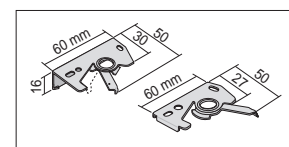
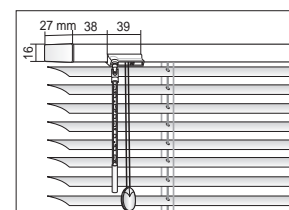
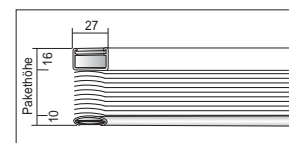
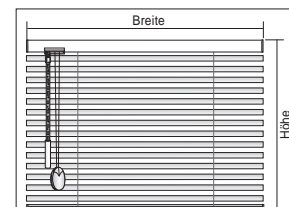

Modelle 09-6191, 09-8111, 09-8112



09-8111



09-8112

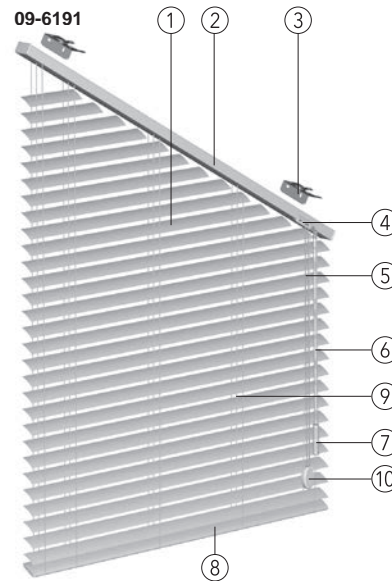

09-6191

- ① Lamellenbehang
- ② Oberschiene
- ③ Spannhebelträger
- ④ Zugschnur-/Wendestabaustritt
- ⑤ Zugschnur
- ⑥ Wendestab
- ⑦ Griffstück (ab 3 m² Anlagefläche)
- ⑧ Unterschiene
- ⑨ Aufzugschnur
- ⑩ Sicherheitsquaste

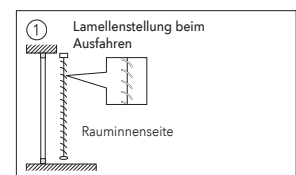

Modell 09-6191 mit 25 mm Lamellen für Slope-Fenster bis 45°
Modell 09-8111 mit 25 mm Lamellen für Fünfeck-Fenster bis 45°

Modell 09-8112 mit 25 mm Lamellen für Dreieck-Fenster bis 30°, nur gleichschenklige Form

Lamellenwendung mit Wendestab, Öffnen und Schließen des Behangs mit Zugschnur nur im rechteckigen Bereich. Zugschnuraustritt und Wendestab nach vorn. Flache Ober- und Unterschiene aus stranggepresstem Aluminium. Unterschiene mit unten eingeschobener Lamelle in Behangfarbe. Lamellenfarben laut MHZ-Kollektion. Schnüre und Leiterkordeln farblich auf Lamellen abgestimmt. Mit Sicherheitsquaste und Schnurwickelhaken S. 137.

Technische Daten

Maße:	Modell	Min. Breite	Max. Breite	Max. Höhe	Max. Fläche
	09-6191	ab 33 cm	bis 250 cm	300 cm	ca. 4 m ²
	09-8111	C: ab 33 cm	bis 250 cm	300 cm	ca. 4 m ²
		A: ab 17 cm	bis 250 cm	300 cm	ca. 4 m ²
	09-8112	ab 33 cm	bis 250 cm	300 cm	ca. 4 m ²

Profile:	Oberschiene: Breite 27 mm, Höhe 16 mm Unterschiene: Breite 30 mm, Höhe 10 mm																		
Technikfarbe:	100 silberfarbig eloxiert 171 weiß pulverbeschichtet 257 schwarz eloxiert 650 anthrazit pulverbeschichtet																		
Lamellen:	Breite 25 mm, Aluminium 0,22 mm, elastisch, einbrennlackiert, Oberflächen und Farben siehe Kollektion. Detaillierte Informationen siehe Broschüre Materialeigenschaften.																		
Bedienung:	Heben und Senken des rechteckigen Bereiches mit Zugschnur, Arretierung mittels Schnurschloss. Wenden der Lamellen mit Wendestab (Acryl). Wendestab bis 3 m ² Anlagefläche ohne Griffstück, ab 3 m ² Anlagenfläche mit Griffstück. Bedienseite nur an der kleinsten Höhe.																		
	<table border="1"> <thead> <tr> <th>Anlagenhöhe (cm)</th> <th>50-75</th> <th>75-100</th> <th>100-125</th> <th>125-150</th> <th>150-175</th> <th>175-200</th> <th>200-250</th> <th>250-300</th> </tr> </thead> <tbody> <tr> <td>Bedienlänge Zugschnur/ Wendestab (cm)</td> <td>50</td> <td>75</td> <td>100</td> <td>125</td> <td>150</td> <td>175</td> <td>200</td> <td>250</td> </tr> </tbody> </table>	Anlagenhöhe (cm)	50-75	75-100	100-125	125-150	150-175	175-200	200-250	250-300	Bedienlänge Zugschnur/ Wendestab (cm)	50	75	100	125	150	175	200	250
Anlagenhöhe (cm)	50-75	75-100	100-125	125-150	150-175	175-200	200-250	250-300											
Bedienlänge Zugschnur/ Wendestab (cm)	50	75	100	125	150	175	200	250											
Sonderausstattung:	- Pendelsicherung, Stahldraht ø 1 mm, kunststoffummantelt - mehrfarbiger Behang S. 112 - Aufpreise S. 109 - weiteres Zubehör S. 115																		
Montage:	- Wand- und Deckenmontage mit Spannhebelträger - weiteres Montagezubehör S. 117 - Tabelle Trägeranzahl S. 117																		

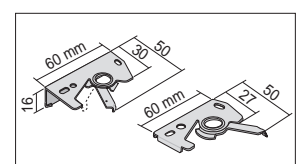
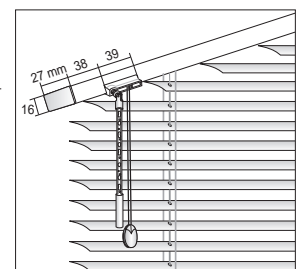
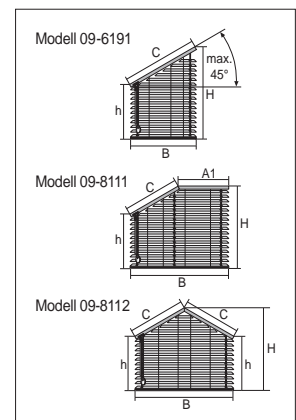

Modelle 09-1353, 09-1354, 09-1355

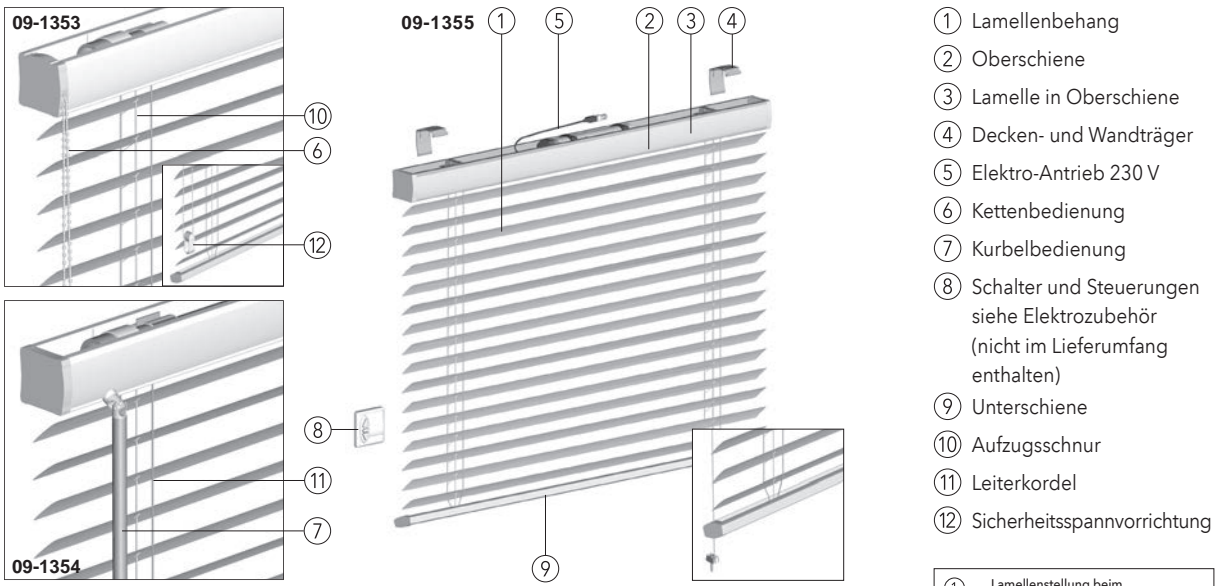

- ① Lamellenbehang
- ② Oberschiene
- ③ Lamelle in Oberschiene
- ④ Decken- und Wandträger
- ⑤ Elektro-Antrieb 230 V
- ⑥ Kettenbedienung
- ⑦ Kurbelbedienung
- ⑧ Schalter und Steuerungen
siehe Elektrozubehör
(nicht im Lieferumfang
enthalten)
- ⑨ Unterschiene
- ⑩ Aufzugsschnur
- ⑪ Leiterkordel
- ⑫ Sicherheitsspannvorrichtung

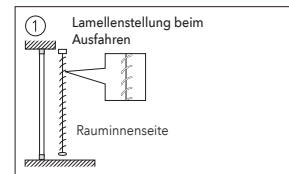

Modell 09-1353 mit 50 mm Lamellen, Kettenbedienung
Modell 09-1354 mit 50 mm Lamellen, Kurbelbedienung
Modell 09-1355 mit 50 mm Lamellen, Elektro-Antrieb 230 V
 Modelle sind für Feuchträume geeignet (DIN EN13120, Anhang A.2b).

Ober- und Unterschiene aus Aluminium. Lamellenfarben laut MHZ-Kollektion. Aufzugsschnur in Farbe grau und weiß, Leiterkordeln in Farbe weiß oder grau, farblich den Lamellen zugeordnet. Mit Sicherheitsspannvorrichtung (nur 09-1353) S. 137.

Technische Daten

Maße:	Modell	Min. Breite	Max. Breite	Max. Höhe	Max. Fläche
	09-1353	ab 46 cm	bis 500 cm	450 cm	ca. 8 m ²
	09-1354	ab 46 cm	bis 500 cm	450 cm	ca. 16 m ²
	09-1355	ab 68,5 cm	bis 500 cm	450 cm	ca. 20 m ²
Profile:	Oberschiene: Breite 59 mm, Höhe 53/56 mm Unterschiene: Breite 52 mm, Höhe 20 mm				
Technikfarbe:	100 silberfarbig eloxiert	171 weiß pulverbeschichtet	670 schwarz pulverbeschichtet		
Lamellen:	Breite 50 mm, Aluminium 0,28 mm, elastisch, einbrennlackiert, Oberflächen und Farben s. Kollektion. Detaillierte Informationen s. Broschüre Materialeigenschaften.				
Bedienung:	Modell 09-1353: Heben (vordere Kette), Senken und Wenden mit Bedienkette (transparent). Behang arretiert automatisch. Bedienseite wahlweise links oder rechts. Fixierung der Kette per Sicherheitsspannvorrichtung. Hinweis: Bedienlänge ab 50 cm - 150 cm in 10 cm Schritten, Bedienlänge ab 150 cm - 300 cm in 25 cm Schritten				

Lieferung erfolgt mit der passenden oder nächstkleineren Bedienlänge. Andere Bedienlänge auf Anfrage mit Mehrpreis.

Modell 09-1354: Heben, Senken und Wenden mit Kurbelbedienung (auf Wunsch abnehmbar, mit Mehrpreis). Kurbelaustritt nach vorn, 54 mm von außen. Behang arretiert automatisch. Bedienseite wahlweise links oder rechts. Fixierung der Kurbel per Kurbelhalter.

Anlagenhöhe (cm)	50-75	75-100	100-125	125-150	150-175	175-200	200-250	250-300	> 300
Bedienlänge	50	75	100	125	150	175	200	250	300
Kurbel (cm)									

Modell 09-1355: Heben, Senken und Wenden mittels Elektro-Antrieb 230 V (Kabellänge ca. 90 cm) seitlich oder mittig in der Oberschiene eingebaut, mit eingestellter Endlagenabschaltung. Verschiedene Steuerungsmöglichkeiten durch Tast- und Rastschalter, Funk-Fernbedienung, Sonnensensor oder Zeitschaltuhr. Elektro-Zubehör sowie Elektro-Steuerungsbeispiele siehe Preisliste Elektrozubehör.

- Sonderausstattung:**
- Pendelsicherung, Stahldraht \varnothing 1 mm, kunststoffummantelt
 - Leiterbänder
 - mehrfarbiger Behang S. 112
 - Aufpreise S. 109
 - weiteres Zubehör S. 115

Pakethöhen:	Anlagenhöhe bis (cm)	50	100	150	200	250	300	350	400	450
	Pakethöhe ca. bis (cm)	10,0	11,0	12,0	14,0	15,0	16,0	17,5	19,0	20,0

- Montage:**
- Montage mit Wand- und Deckenträger.
 - weiteres Montagezubehör S. 117
 - Tabelle Trägeranzahl S. 117

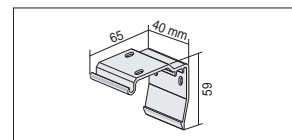
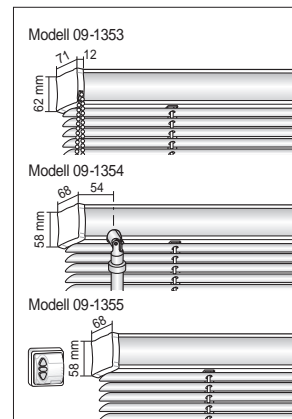
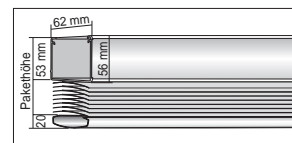
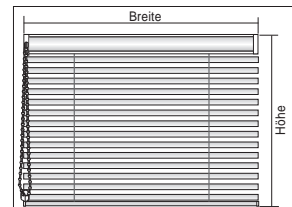

Modelle 09-3118, 09-3218

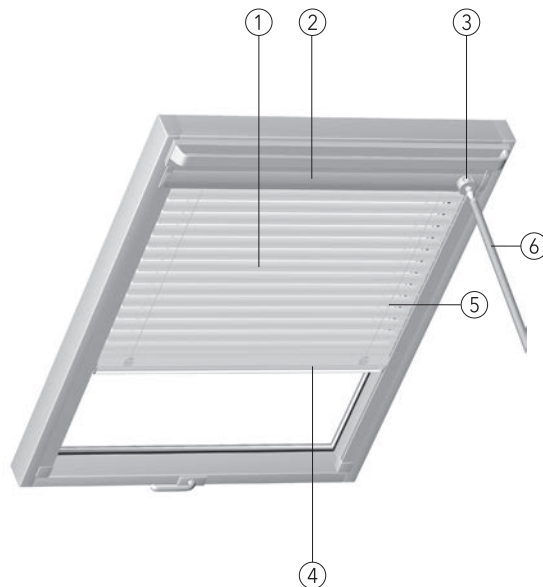

- ① Lamellenbehang
- ② Oberschiene
- ③ Drehknopf
- ④ Unterschiene (Bedienung)
- ⑤ Leiterkordel
- ⑥ Sonderausstattung: Bedienstab mit Wendeadapter passend für Bedienschiene und Drehknopf

Modell 09-3118 mit 25 mm Lamellen, Drehknopf für Lamellenwendung
Modell 09-3218 mit 35 mm Lamellen, Drehknopf für Lamellenwendung

Verschiebbarer Behang durch bedienbare Unterschiene. Mit Seitenführungsschienen. Lamellenwendung mittels Drehknopf. Alle Profile aus stranggepresstem Aluminium. Lamellenfarben laut MHZ-Kollektion. Hinweis: Aus technischen Gründen ist die MHZ Dachfenster-Jalousie **nicht** für folgende Fenstertypen geeignet: BRAAS Atelier, DELTA Galeria Atelier/Smart, DÖRKEN Atelier/Galeria Smart, ROTO Q.

Technische Daten

Maße:	Modell	Min. Breite	Max. Breite	Max. Höhe	Max. Fläche
	09-3118	ab 30 cm	bis 120 cm	160 cm	ca. 1,9 m ²
	09-3218	ab 30 cm	bis 160 cm	160 cm	ca. 2,4 m ²
	09-3118:	Mittelverspannung ab 90 cm Breite			
	09-3218:	Mittelverspannung ab 120 cm Breite			
Technikfarbe:	100 silberfarbig eloxiert 171 weiß pulverbeschichtet				
Lamellen:	Breite 25 und 35 mm, Aluminium 0,22 mm, elastisch, einbrennlackiert, Oberflächen und Farben siehe Kollektion. Detaillierte Informationen siehe Broschüre Materialeigenschaften. Perforierte Lamellen nicht lieferbar.				
Bedienung:	Verschieben des Behanges mittels Unterschiene. Unterschiene arretiert in jeder gewünschten Position. Modelle 09-3118, 09-3218: Wenden der Lamellen mittels Drehknopf an der Oberschiene, wahlweise links oder rechts. Bei schwer erreichbaren Anlagen kann der Drehknopf mittels Bedienstab bedient werden.				
Sonderausstattung:	- Bedienstab mit Wendeadapter - mehrfarbiger Behang S. 112 - weiteres Zubehör S. 115				
Montage:	Montage mit Universalträgern aus Kunststoff (je nach Dachflächenfenstertyp) S. 117.				

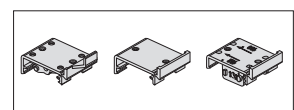
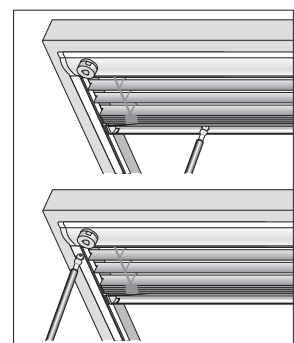
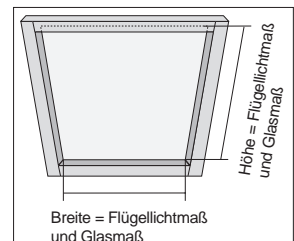

Kindersicherheitsvorrichtungen

Sicherheitsspannvorrichtung mit Bedienung Kette aus Kunststoff und Metall

Die Sicherheitsspannvorrichtung wird vormontiert an der Schnur und Kette geliefert.

Achtung: Einbaurichtung und Kettenspannung beachten. Korrekte Position der Sicherheitsspannvorrichtung muss regelmäßig kontrolliert und im Zweifelsfall nachjustiert werden.

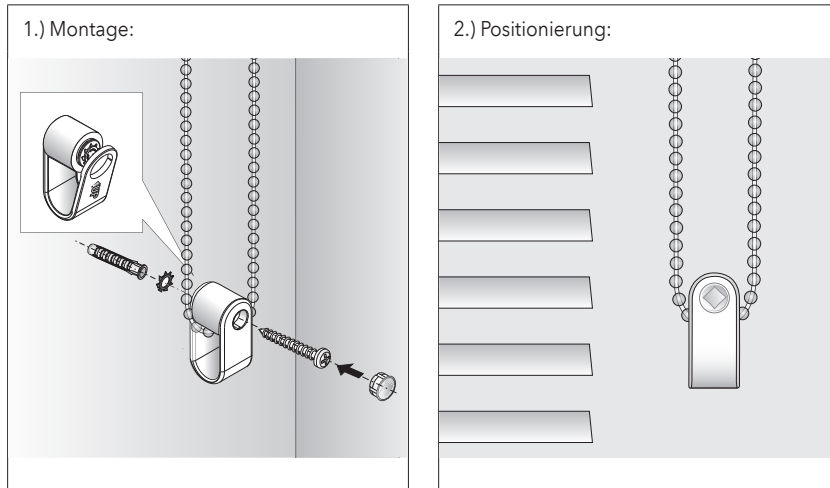

Sicherheitsquaste zur Kindersicherheit (MINI)

Die Sicherheitsquaste zur Kindersicherheit wird vormontiert an der Schnur geliefert.

Nach dem Bedienvorgang müssen Zugschnur und Sicherheitsquaste am Schnurwickelhaken fixiert werden.

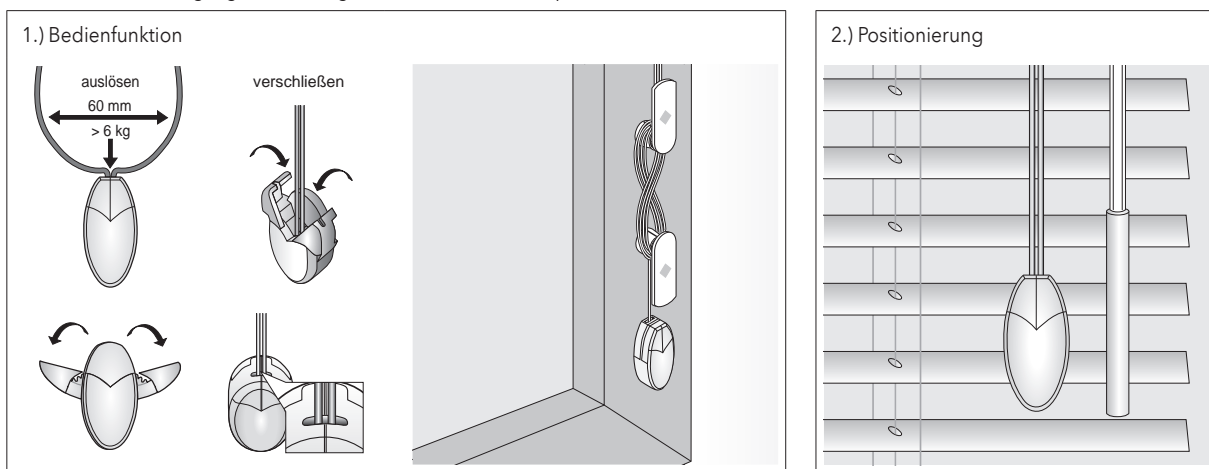

Verwicklungsfreie Quaste (TwinLine mit Wendeschnur)

Die verwicklungsfreie Quaste wird vormontiert an der Schnur geliefert.

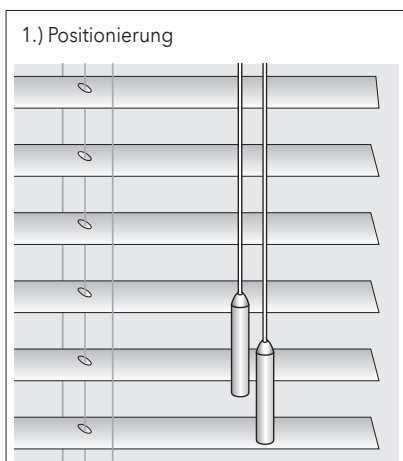

Hinweis Bedienlänge

⚠ Bedienlänge:

Wenn vom Fachbetrieb keine anderen Vorgaben gemacht werden, werden Anlagen mit Sicherheitsspannvorrichtung abhängig von der Bestellhöhe gefertigt:

kleiner als 250 cm = Bedienlänge:
max. 100 cm

größer als 250 cm = Bedienlänge:
Bestellhöhe
minus 150 cm

⚠ Bitte beachten:

Schnur- und Kettenschleufe mit Sicherheitsspannvorrichtung muss bei bekannter Einbauhöhe mindestens 150 cm über dem Boden enden.

