

# BASIC 24 V Elektro-Antrieb Sonesse 30 RTS

## Technische Daten

Frequenz:	433,42 MHz
Spannungsversorgung:	24 V DC, geregelt
max. Stromaufnahme:	1,8 A (< 300 ms)
Umdrehungen:	28 U/min geregelt
Drehmoment:	2 Nm
Stromaufnahme bei Nenndrehmoment:	0,8 A

Durchmesser:	31 mm
Länge:	450 mm
Geräuschentwicklung:	44 dBA
Schutzart:	IP 30
Schutzklasse:	III
Temperaturbereich:	0°C bis +60°C



## Anzahl der anschließbaren Sonesse 30 RTS Antriebe je Netzteil:

Netzteil	Anzahl Antriebe	Max. Kabellänge* bei 2 x 0,75 mm <sup>2</sup>
Steckernetzteil	1	10 m
Power 1,1 DC UP	1	5 m
Power 1,5 DC	2	10 m
Power 2,7 DC	2	10 m
animo Power 4,5	3	10 m
GPS 80	3	10 m
GPS 100	4	10 m



### Achtung:

Es dürfen keine unregelmäßigen Netzteile eingesetzt werden. Es besteht die Gefahr der Beschädigung des Antriebes.



### Hinweis:

Werden andere Netzteile als die oben aufgeführten eingesetzt, müssen bei der Auslegung der Netzteile die technischen Daten des Sonesse 30 RTS berücksichtigt werden.

## Obere und untere Endlage werden werkseitig eingestellt

### 1. Nachstellen der oberen Endlage

- Drücken Sie am Funksender die **AUF**-Taste (1)
  - ⇒ der Behang fährt in die obere Endlage und stoppt automatisch
- Drücken Sie am Funksender gleichzeitig die **AUF**- und **Ab**-Taste (1, 2), bis der Behang mit einer kurzen Auf-/Ab-Bewegung bestätigt
  - ⇒ der Antrieb ist in Lernbereitschaft
- Stellen Sie die obere Endlage mit der **AUF**- bzw. **Ab**-Taste (1, 2) des Funksenders ein
- Drücken Sie am Funksender die **my**-Taste (3), bis der Behang mit einer kurzen Auf-/Ab-Bewegung bestätigt
  - ⇒ die neue obere Endlage ist gespeichert

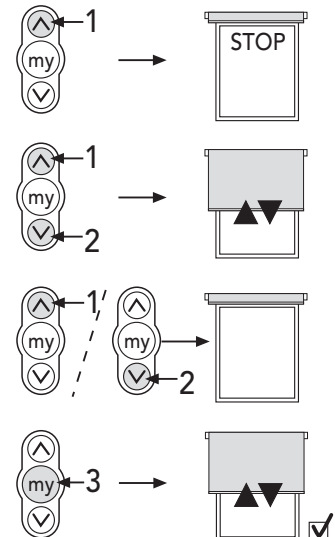

### 2. Nachstellen der unteren Endlage

- Drücken Sie am Funksender die **AB**-Taste (2)
  - ⇒ der Behang fährt in die untere Endlage und stoppt
- Drücken Sie am Funksender gleichzeitig die **AUF**- und **AB**-Taste (1, 2), bis der Behang mit einer kurzen Auf-/Ab-Bewegung bestätigt
  - ⇒ der Antrieb ist in Lernbereitschaft
- Stellen Sie die untere Endlage mit der **AUF**- bzw. **AB**-Taste (1, 2) des Funksenders ein
- Drücken Sie am Funksender die **my**-Taste (3), bis der Behang mit einer kurzen Auf-/Ab-Bewegung bestätigt.
  - ⇒ die neue untere Endlage ist gespeichert

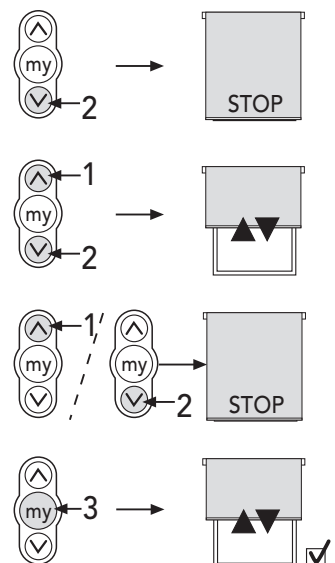

070055602

**Achtung:** Bei Verwendung von Hilfsmitteln (Leitern, Bohrmaschinen usw.) zur Installation und Pflege unseres Produkts, unbedingt Sicherheitshinweise der Hersteller beachten.

### 3. Einlernen eines weiteren/neuen Funksenders

- Drücken Sie am **bereits eingelernten** Funksender die **PROG-Taste (4)**, bis der Behang mit einer kurzen Auf-/Ab-Bewegung bestätigt  
⇒ der Antrieb ist jetzt in Lernbereitschaft
- Drücken Sie die **PROG-Taste (4)** des **neuen** Funksenders kurz (0,5 sec.), dann wieder loslassen. Der Behang bestätigt mit einer kurzen Auf-/Ab-Bewegung.  
⇒ der Funksender ist eingelernt  
⇒ der Antrieb befindet sich im Normalbetrieb (Selbsthaltung)

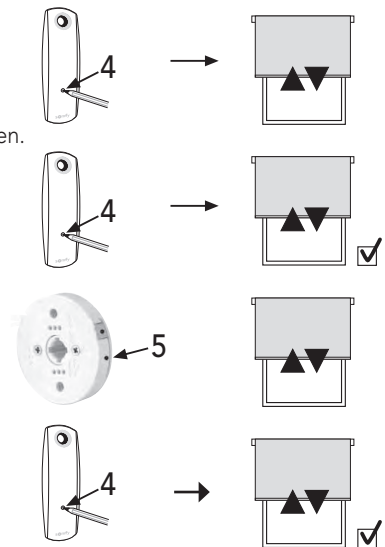

#### wenn kein Funksender zur Verfügung steht

- Drücken Sie am **Antrieb** die rote **PROG-Taste (5)**, bis der Behang mit einer kurzen Auf-/Ab-Bewegung bestätigt  
⇒ der Antrieb ist jetzt in Lernbereitschaft
- Drücken Sie die **PROG-Taste (4)** des **neuen** Funksenders, bis der Behang mit einer kurzen Auf-/Ab-Bewegung bestätigt  
⇒ der Funksender ist eingelernt  
⇒ der Antrieb befindet sich im Normalbetrieb (Selbsthaltung)

### 4. Einlernen einer my-Position (Lieblingsposition)

- Fahren Sie den Behang mit der **AUF-** oder **AB-**Taste (1,2) des Funksenders in die von Ihnen bevorzugte Position (**my-Position**)
- Drücken Sie jetzt am Funksender die **my-Taste (3)**, bis der Behang mit einer kurzen Auf-/Ab-Bewegung bestätigt  
⇒ die neue **my-Position** ist gespeichert

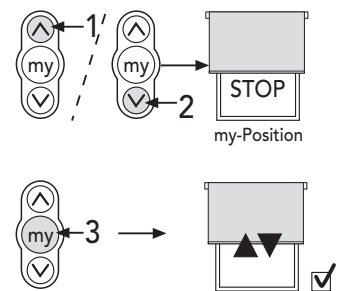

### 5. Elektrischer Anschluss

**Achtung:** Verwenden Sie nur 24V DC geregelte Netzteile, um den Antrieb mit Spannung zu versorgen (z.B. Power 2,5 DC, animeo Power 4,5 DC, GPS 100)

- Klemmen Sie die schwarz/weiße Leitung (+) an die entsprechende Klemme (+) des Netzteils
- Klemmen Sie die weiße Leitung (-) an die entsprechende Klemme (-) des Netzteils

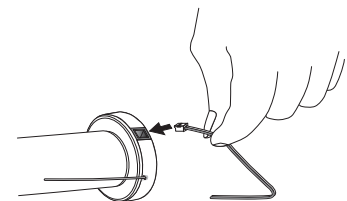

**Hinweis:** Sollte der Antrieb keine Funktion haben, überprüfen Sie die Verkabelung. Tauschen Sie ggf. die weiße und grau/weiße Anschlussleitung des Antriebes am Netzteil.

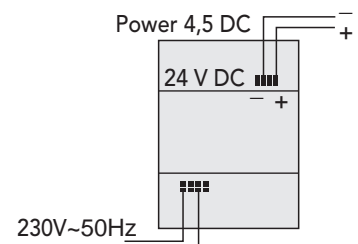
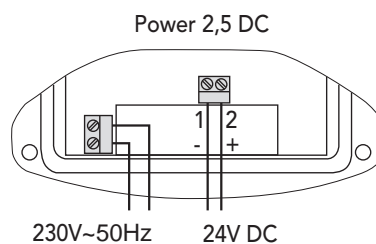
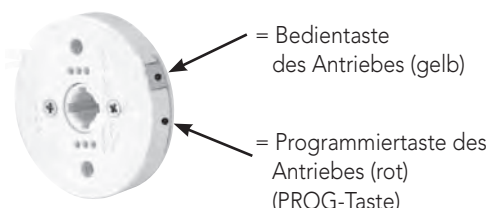

MHZ Hachtel GmbH & Co. KG  
Sindelfinger Straße 21  
70771 Leinfelden-Echterdingen  
Telefon 0711/97 51-0  
Telefax 0711/97 51-41 150

MHZ Hachtel S.à.r.l.  
27, Rue de Steinfort  
L-8366 Hagen  
Téléphone +352 31 14 21  
Telefax +352 31 23 28

MHZ Hachtel & Co.  
Ges.m.b.H.  
Laxenburger Straße 244  
A-1230 Wien  
Telefon 0810-95 10 05  
Telefax 0800 12 12 40

MHZ Hachtel & Co. AG  
Eichstrasse 10  
CH-8107 Buchs/Zürich  
Telefon 0848 47 13 13  
Telefax 0800 55 40 04

ATES - Groupe MHZ  
1 B, rue Pégase  
CS 70071  
F-67841 Entzheim Cedex  
Téléphone 03.88.10.16.20  
Télécopie 03.88.10.16.46

# BASIC 24 V moteur électrique Sonesse 30 RTS

## Caractéristiques techniques

Fréquence :	433,42 MHz
Alimentation tension :	24 V CC, régulée
Courant absorbé max. :	1,8 A (< 300 ms)
Vitesse de rotation :	28 U/min régulée
Couple :	2 Nm
Courant absorbé au couple nominal :	0,8 A

Diamètre :	31 mm
Longueur :	450 mm
Émission de bruit :	44 dBA
Degré de protection	IP 30
Classe de protection :	III
Plage de températures :	0°C bis +60°C



## Nombre de moteurs électriques Sonesse 30 RTS pouvant être raccordés par bloc d'alimentation :

Source de Courant	nombre électriques	Maxi. longueur câble* à 2 x 0,75 mm <sup>2</sup>
Power Supply	1	10 mètres
Power 1,1 DC UP	1	5 mètres
Power 1,5 DC	2	10 mètres
Power 2,7 DC	2	10 mètres
animo Power 4,5	3	10 mètres
GPS 80	3	10 mètres
GPS 100	4	10 mètres



### Attention :

Il est interdit d'utiliser des blocs d'alimentation non régulés. Risque d'endommagement du moteur.



### Remarque :

Si d'autres blocs d'alimentation que ceux susmentionnés sont utilisés, il faut respecter les caractéristiques techniques du Sonesse 30 RTS lors de l'implémentation du bloc d'alimentation.

Les positions finales supérieure et inférieure ont été réglées en usine.

### 1. Ajustement de la position finale supérieure

- Appuyez sur la touche **HAUT** (1) de l'émetteur radio  
⇒ le tenture se déplace à la position finale supérieure et s'arrête automatiquement
- Appuyez simultanément sur les touches **HAUT** et **BAS** (1, 2) de l'émetteur radio jusqu'à confirmation par le tenture avec un bref déplacement vers le haut / bas.  
⇒ le moteur est prêt à être programmé
- Réglez la position finale supérieure à l'aide des touches **HAUT** et **BAS** (1, 2) de l'émetteur radio.
- Appuyez sur la touche **my** (3) de l'émetteur radio jusqu'à confirmation par le tenture avec un bref déplacement vers le haut / bas.  
⇒ la nouvelle position finale supérieure est enregistrée

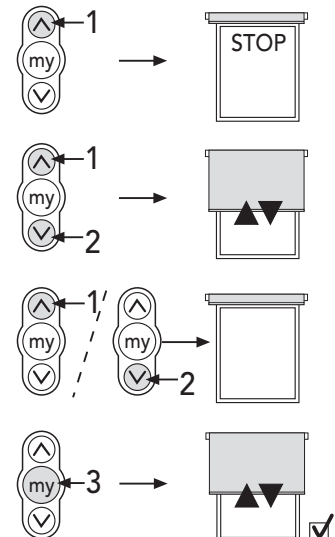

### 2. Ajustement de la position finale inférieure

- Appuyez sur la touche **BAS** (2) de l'émetteur radio  
⇒ le tenture se déplace à la position finale inférieure et s'arrête automatiquement
- Appuyez simultanément sur les touches **HAUT** et **BAS** (1, 2) de l'émetteur radio jusqu'à confirmation par le tenture avec un bref déplacement vers le haut / bas.  
⇒ le moteur est prêt à être programmé
- Réglez la position finale inférieure à l'aide des touches **HAUT** et **BAS** (1, 2) de l'émetteur radio.
- Appuyez sur la touche **my** (3) de l'émetteur radio jusqu'à confirmation par le tenture avec un bref déplacement vers le haut / bas.  
⇒ la nouvelle position finale inférieure est enregistrée

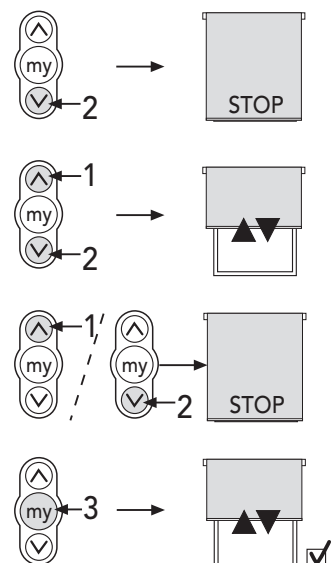

**Attention:** si vous utilisez des moyens auxiliaires (échelles, perceuses etc.) pour l'installation ou l'entretien de nos produits, veuillez respecter les consignes de sécurité du fabricant.

### 3. Programmation d'un autre / nouvel émetteur radio

- Appuyez sur la touche **PROG** (4) de l'émetteur radio **déjà programmé** jusqu'à confirmation par le tenture avec un bref déplacement vers le haut / bas.  
⇒ le moteur est maintenant prêt à être programmé
- Appuyez courtement sur la touche **PROG** (4) du nouveau émetteur radio (0,5 sec.) et relâcher ensuite. Le tenture confirme avec un bref déplacement vers le haut / bas.  
⇒ l'émetteur radio est programmé  
⇒ le moteur se trouve en mode normal (auto-maintien)

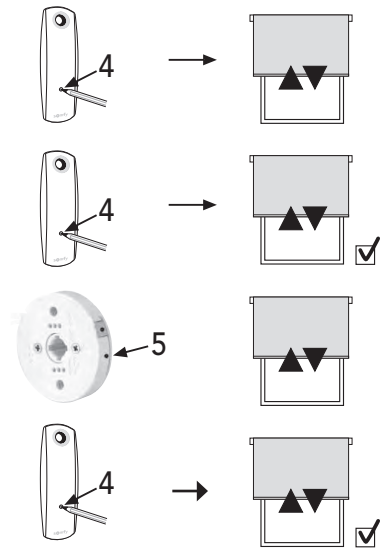

#### Si aucun émetteur radio n'est disponible

- Appuyez sur la touche rouge **PROG** (5) du tenture jusqu'à confirmation par celui-ci avec un bref déplacement vers le haut / bas.  
⇒ le moteur est maintenant prêt à être programmé
- Appuyez sur la touche **PROG** (4) du nouvel émetteur radio jusqu'à confirmation par le tenture avec un bref déplacement vers le haut / bas.  
⇒ l'émetteur radio est programmé  
⇒ le moteur se trouve en mode normal (auto-maintien)

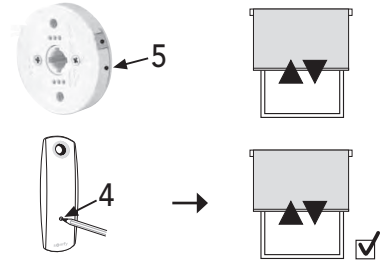

### 4. Programmation d'une position my (position souhaitée)

- Déplacez le tablier jusqu'à votre position souhaitée (position **my**) à l'aide des touches **HAUT** ou **BAS** (1, 2) de l'émetteur radio Position **my**
- Appuyez maintenant sur la touche **my** (3) de l'émetteur radio jusqu'à confirmation par le tenture avec un bref déplacement vers le haut / bas.  
⇒ la nouvelle position my est enregistrée

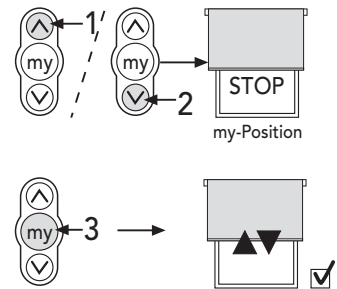

### 5. Raccordement électrique



**Attention:**

utilisez uniquement des blocs d'alimentation 24 V CC régulés pour alimenter le moteur en tension (p.ex. bloc d'alimentation puissance 2,5 CC, alimentation animeo 4,5 CC, GPS 100)

- Raccordez le conducteur noir / blanc (+) à la borne correspondante (+) du bloc d'alimentation
- Raccordez le conducteur blanc (-) à la borne correspondante (-) du bloc d'alimentation

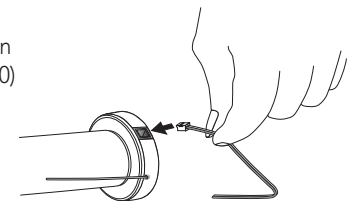

**Remarque:**

si le moteur ne fonctionne pas, contrôlez le câblage. Permutuez le cas échéant les câbles de raccordement blanc et gris / blanc du moteur sur le bloc d'alimentation.

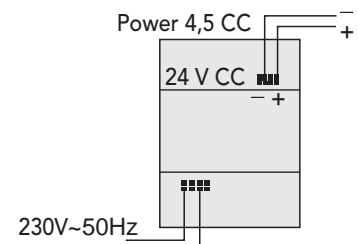
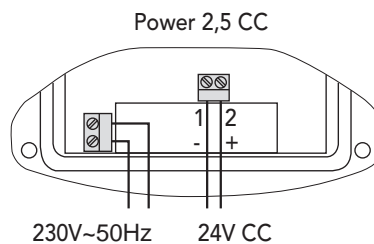
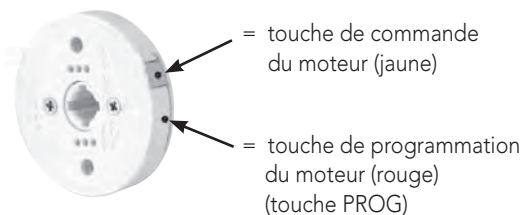

MHZ Hachtel GmbH & Co. KG  
Sindelfinger Straße 21  
70771 Leinfelden-Echterdingen  
Telefon 0711/97 51-0  
Telefax 0711/97 51-41 150

MHZ Hachtel S.à.r.l.  
27, Rue de Steinfort  
L-8366 Hagen  
Téléphone +352 31 14 21  
Telefax +352 31 23 28

MHZ Hachtel & Co.  
Ges.m.b.H.  
Laxenburger Straße 244  
A-1230 Wien  
Telefon 0810-95 10 05  
Telefax 0800 12 12 40

MHZ Hachtel & Co. AG  
Eichstrasse 10  
CH-8107 Buchs/Zürich  
Telefon 0848 47 13 13  
Telefax 0800 55 40 04

ATES - Groupe MHZ  
1 B, rue Pégase  
CS 70071  
F-67841 Entzheim Cedex  
Téléphone 03.88.10.16.20  
Télécopie 03.88.10.16.46