POWerview[®] MOTORISIERUNG

Steuert Licht mit Leichtigkeit

Bedienungs- und
Programmieranleitung



Bei den Produktabbildungen handelt es sich um Symbolzeichnungen die vom Original abweichen können.
Abbildungen in der APP können je nach Betriebs und Versionsstand abweichen.

Inhaltsverzeichnis Bedienungsanleitung

ROLLO 18V UND 230V

Bedienung mit Fernbedienung	6
Bedienung ohne Fernbedienung	6

PLISSEE UND DUETTE®

Bedienung mit Fernbedienung	7
Bedienung ohne Fernbedienung	7

JALOUSIE

Bedienung mit Fernbedienung	8
Bedienung ohne Fernbedienung	8

VERTIKAL

Bedienung mit Fernbedienung	9
Bedienung ohne Fernbedienung	9

Schritt für Schritt

Montage des Sonnenschutzes	10
Die PowerView® Komponenten	10
Fernbedienungen verbinden	11-13
Fernbedienung duplizieren	14-15
Eine Sonnenschutzanlage der Fernbedienung hinzufügen	16-18
Den Hub verbinden	19-20
Repeater installieren	21-22
Weitere Aktionen	23-29

Inhaltsverzeichnis Programmieranleitung

JALOUSIE

Werkseinstellung	31
Eine Fernbedienung mit einer Sonnenschutzanlage verbinden	32
Laufrichtung überprüfen	33
Endlagen einstellen	34-38
Einstellen der Lamellenposition	39-41
Netzwerk zurücksetzen	42
LED Motorkontrollleuchte	43-44

ROLLO 18 V

Werkseinstellung	45
Eine Fernbedienung mit einer Sonnenschutzanlage verbinden	46
Laufrichtung überprüfen	47
Endlagen einstellen	48-52
Netzwerk zurücksetzen	53
LED Motorkontrollleuchte	54

ROLLO 230V

Werkseinstellung	55
Eine Fernbedienung mit einer Sonnenschutzanlage verbinden	55-56
Laufrichtung überprüfen und ändern	57-58
Endlagen einstellen	59-61
Endlagen zurücksetzen	62
Netzwerk zurücksetzen	63

PLISSEE UND DUETTE®

Werkseinstellung	64
Eine Fernbedienung mit einer Sonnenschutzanlage verbinden	65
Laufrichtung überprüfen	66
Endlagen einstellen	67-70
Netzwerk zurücksetzen	71
LED Motorkontrollleuchte	72-73

Inhaltsverzeichnis Programmieranleitung

VERTIKAL

Werkseinstellung	74
Eine Fernbedienung mit einer Sonnenschutzanlage verbinden	75
Laufrichtung überprüfen	76
Endlagen einstellen	77-81
Netzwerk zurücksetzen	82
LED Motorkontrollleuchte	83-84

ROLLO 18V UND 230V



Bedienung mit Fernbedienung

Wählen Sie einen einzelnen Kanal oder alle Kanäle auf einmal (Tasten 1-6 oder ALL-Taste). Die ausgewählte Kanaltaste leuchtet dann auf.

- ▼ Drücken Sie die CLOSE-Taste, um das Rollo zu senken
- ▲ Drücken Sie die OPEN-Taste, um das Rollo hochzufahren.
- ⏪ Drücken Sie die linke Pfeil-Taste, um das Rollo langsam vollständig zu schließen.
- ⏩ Drücken Sie die rechte Pfeil-Taste, um das Rollo langsam vollständig zu öffnen.
- Sie können jederzeit die STOP-Taste drücken, um das Rollo auf der jeweiligen Position anzuhalten.
- ♥ Drücken Sie die Favoriten-Taste, um das Rollo auf die Position zu bewegen, die Sie zuvor als Favoriten festgelegt haben. Schlagen Sie in der Bedienungsanleitung nach, wie man eine Lieblingsposition einstellt (Seite 24).

Bedienung ohne Fernbedienung

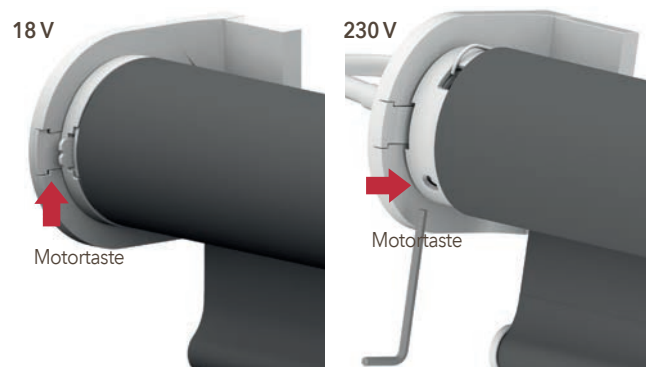

- Um das Rollo zu senken, halten Sie die Motortaste für drei Sekunden gedrückt.
- Um den Motor anzuhalten, drücken Sie die Motortaste erneut.
- Um das Rollo hochzufahren, halten Sie die Motortaste für drei Sekunden gedrückt.

PLISSEE UND DUETTE®



Bedienung mit Fernbedienung

Wählen Sie einen einzelnen Kanal oder alle Kanäle auf einmal (Tasten 1-6 oder ALL-Taste). Die ausgewählte Kanaltaste leuchtet dann auf.

- ▼ Drücken Sie die CLOSE-Taste, um das Plissee zu senken
- ▲ Drücken Sie die OPEN-Taste, um das Plissee hochzufahren.
- ⌋ Drücken Sie die linke Pfeil-Taste, um das Plissee langsam vollständig zu schließen.
- ⌋ Drücken Sie die rechte Pfeil-Taste, um das Plissee langsam vollständig zu öffnen.
- Sie können jederzeit die STOP-Taste drücken, um das Plissee auf der jeweiligen Position anzuhalten.
- ♥ Drücken Sie die Favoriten-Taste, um das Plissee auf die Position zu bewegen, die Sie zuvor als Favoriten festgelegt haben. Schlagen Sie in der Bedienungsanleitung nach, wie man eine Lieblingsposition einstellt (Seite 24).

Bedienung ohne Fernbedienung

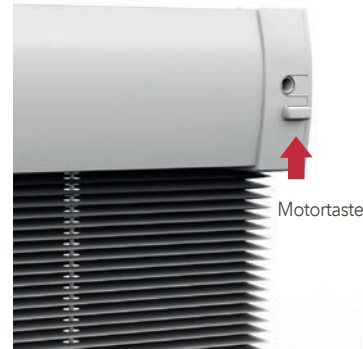

- Um das Plissee zu senken, tippen Sie kurz die Motortaste an.
- Um den Motor anzuhalten, tippen Sie kurz die Motortaste an.
- Um das Plissee hochzufahren, tippen Sie kurz die Motortaste an.

JALOUSIE



Bedienung mit Fernbedienung

Wählen Sie einen einzelnen Kanal oder alle Kanäle auf einmal (Tasten 1 - 6 oder ALL-Taste). Die ausgewählte Kanaltaste leuchtet dann auf.

- ▼ Drücken Sie die CLOSE-Taste, um die Jalousie zu senken
- ▲ Drücken Sie die OPEN-Taste, um die Jalousie hochzufahren.
- ⏪ Drücken Sie die linke Pfeil-Taste, um die Jalousie langsam vollständig zu schließen.
- ⏩ Drücken Sie die rechte Pfeil-Taste, um die Jalousie langsam vollständig zu öffnen.
- Sie können jederzeit die STOP-Taste drücken, um die Jalousie auf der jeweiligen Position anzuhalten.
- ♥ Drücken Sie die Favoriten-Taste, um die Jalousie auf die Position zu bewegen, die Sie zuvor als Favoriten festgelegt haben. Schlagen Sie in der Bedienungsanleitung nach, wie man eine Lieblingsposition einstellt (Seite 24).

Bedienung ohne Fernbedienung

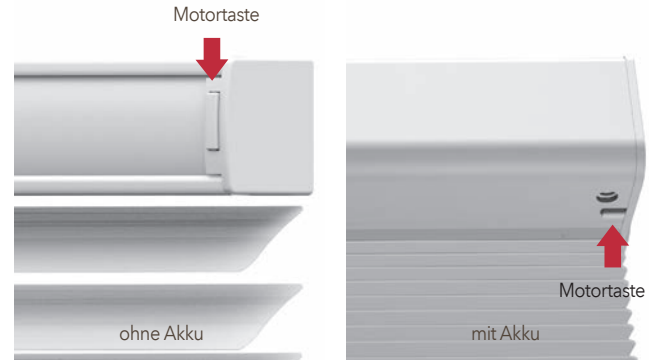

- Um die Jalousie zu senken, tippen Sie kurz die Motortaste an.
- Um den Motor anzuhalten, tippen Sie kurz die Motortaste an.
- Um die Jalousie hochzufahren, tippen Sie kurz die Motortaste an.

VERTIKAL



Bedienung mit Fernbedienung

Wählen Sie einen einzelnen Kanal oder alle Kanäle auf einmal (Tasten 1-6 oder ALL-Taste). Die ausgewählte Kanaltaste leuchtet dann auf.

- ▼ Drücken Sie die CLOSE-Taste, um die Vertikal-Anlage zu schließen.
- ▲ Drücken Sie die OPEN-Taste, um die Vertikal-Anlage zu öffnen.
- () Mit den geschwungenen Pfeil-Tasten drehen Sie die Lamellen in den gewünschten Neigungswinkel.
- Sie können jederzeit die STOP-Taste drücken, um die Anlage auf der jeweiligen Position anzuhalten.
- ♥ Drücken Sie die Favoriten-Taste, um die Vertikal-Anlage auf die Position zu bewegen, die Sie zuvor als Favoriten festgelegt haben. Schlagen Sie in der Bedienungsanleitung nach, wie man eine Lieblingsposition einstellt (Seite 24).

Bedienung ohne Fernbedienung



- Um die Vertikal-Anlage zu schließen, tippen Sie kurz die Motortaste an.
- Um den Motor anzuhalten, tippen Sie kurz die Motortaste an.
- Um die Vertikal-Anlage zu öffnen, tippen Sie kurz die Motortaste an.

Schritt für Schritt

SCHRITT 1

Montage des Sonnenschutzes

Stellen Sie sicher, dass Ihr Sonnenschutz fachgerecht montiert wurde und dass die Anbindung an eine Stromversorgung (Akku oder Netzanschluss) gewährleistet ist.

SCHRITT 2

Die Powerview® Komponenten

Je nach Lieferumfang enthält dieses Paket eine oder mehrere Fernbedienungen (mit Pebble® oder Wandhalter), einen Repeater und optional einen Hub. Dieser ist nur notwendig, wenn Sie Ihren Sonnenschutz per Smartphone oder Tablet steuern möchten. Bitte stellen Sie sicher, dass alle bestellten Fernbedienungen vorhanden sind, bevor Sie mit der Installation beginnen.



Pebble® Fernbedienung



Wandhalterung mit Fernbedienung



Pebble® Szenario Controller
(nur in Verbindung mit Hub)



Wandhalterung mit Szenario Controller



Hub (optional), wird benötigt bei Smartphone- oder Tabletbedienung



Repeater (optional)

Schritt für Schritt

SCHRITT 3

Fernbedienungen verbinden

Sollten Sie nur eine Fernbedienung haben, gehen Sie bitte direkt zu Schritt 5.

Durch das Verbinden der PowerView® Fernbedienungen stellen Sie sicher, dass alle Fernbedienungen Teil des selben PowerView® Netzwerkes sind. Dies ist wichtig, um eine nahtlose Installation des PowerView® Systems zu gewährleisten.

- 3.1 Nehmen Sie zwei Fernbedienungen zur Hand und nennen Sie diese „Fernbedienung 1“ und „Fernbedienung 2“.

Folgen Sie dann den weiteren Instruktionen.

Wiederholen Sie diese Schritte, wenn Sie mehr als zwei Fernbedienungen haben.

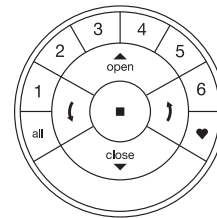

Fernbedienung 1

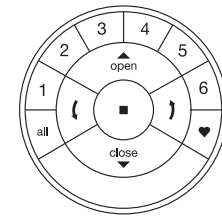

Fernbedienung 2

Schritt für Schritt

FERNBEDIENUNG 2

- 3.2 Entfernen Sie ggf. die hintere Abdeckung
Belassen Sie die Batterien an Ort und Stelle.



FERNBEDIENUNG 2

- 3.3 Halten Sie die P-Taste für sechs Sekunden gedrückt
Die Kanaltasten auf der Vorderseite leuchten beim Drücken
auf und ein zweites Mal nach sechs Sekunden.

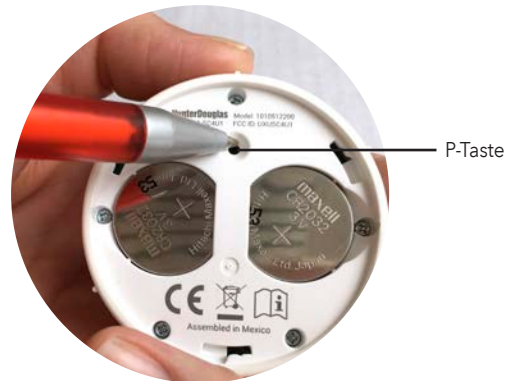

Schritt für Schritt

FERNBEDIENUNG 2

- 3.4 Schließen Sie die hintere Abdeckung

FERNBEDIENUNG 1

- 3.5 Drücken Sie die ■ STOP-Taste für sechs Sekunden
Halten Sie die Taste gedrückt, bis das Licht der Fernbedienung anfängt zu blinken

FERNBEDIENUNG 2

- 3.6 Drücken und halten Sie die ■ STOP-Taste

FERNBEDIENUNG 1

- 3.7 Drücken und halten Sie die ■ STOP-Taste
- 3.8 Lassen Sie die ■ STOP-Taste an beiden Fernbedienungen los
Als Bestätigung fangen die Kanaltasten an Fernbedienung 2 an zu blinken
- 3.9 Sollten die Kanaltasten an Fernbedienung 2 noch blinken, drücken Sie die ■ STOP-Taste für sechs Sekunden
Drücken Sie die Taste so lange, bis das Blinken aufhört

Haben Sie eine dritte oder vierte Fernbedienung?

Nehmen Sie eine der beiden vorherigen Fernbedienungen und nennen Sie sie „Fernbedienung 1“. Nehmen Sie Ihre dritte Fernbedienung und nennen Sie sie „Fernbedienung 2“. Gehen Sie nun zurück zu Schritt 3.2 und fangen von dort an.

Schritt für Schritt

SCHRITT 4

Fernbedienung duplizieren

Nehmen Sie zwei Fernbedienungen zur Hand und nennen Sie diese „Fernbedienung 1“ und „Fernbedienung 2“

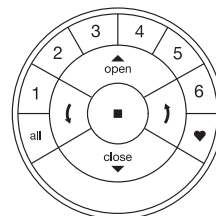

Fernbedienung 1

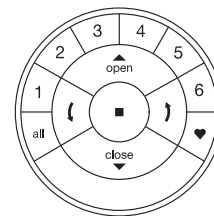

Fernbedienung 2

FERNBEDIENUNG 2

- 4.1 Entfernen Sie ggf. die hintere Abdeckung
Belassen Sie die Batterien an Ort und Stelle.

Halten Sie die P-Taste für sechs Sekunden gedrückt.

(Die Kanaltasten auf der Vorderseite leuchten beim Drücken auf und ein zweites Mal nach sechs Sekunden)

FERNBEDIENUNG 2

- 4.2 Schließen Sie die hintere Abdeckung

FERNBEDIENUNG 1

- 4.3 Drücken Sie die STOP-Taste für sechs Sekunden

(Halten Sie die Taste gedrückt, bis das Licht der Fernbedienung anfängt zu blinken)

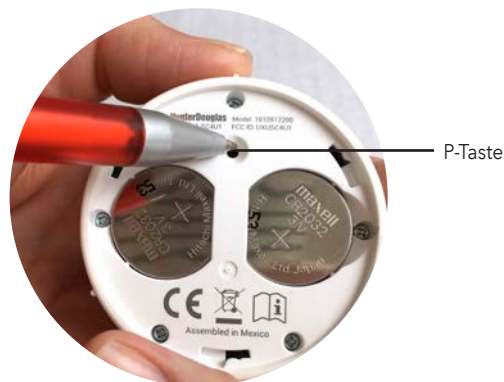

FERNBEDIENUNG 2

- 4.4 Drücken und halten Sie die ALL-Taste

FERNBEDIENUNG 1

- 4.5 Drücken Sie die STOP-Taste und lassen Sie diese wieder los.

(Als Bestätigung blinken die Kanaltasten an der Zielfernbedienung 2 x)

FERNBEDIENUNG 2

- 4.6 Lassen Sie die ALL-Taste los.

FERNBEDIENUNG 1

- 4.7 Wenn die Fernbedienung 1 noch blinkt, drücken Sie die STOP-Taste für sechs Sekunden.

(Als Bestätigung blinken die Kanaltasten an der Zielfernbedienung 2 x)

Schritt für Schritt

SCHRITT 5

Eine Sonnenschutzanlage der Fernbedienung hinzufügen

Eine Fernbedienung kann bis zu sechs verschiedene Gruppen von Anlagen steuern (Kanaltasten 1 - 6). Mit der folgenden Anleitung weisen Sie eine Anlage dem Kanal 1 zu. Sollten Sie hier eine andere Kanalnummer wünschen, können Sie natürlich auch diese verwenden.

Für die folgende Anleitung suchen Sie auf Ihrer Fernbedienung die ▲ OPEN-Taste, die Kanaltaste 1 und die ■ STOP-Taste.

An Ihrer Sonnenschutzanlage befindet sich die Motortaste. Die Lage der Motortaste an den Anlagen variiert je nach Modell.

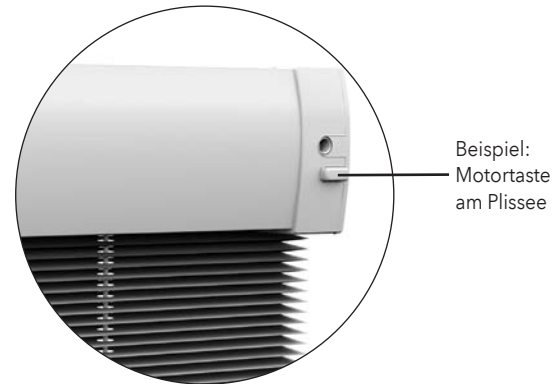
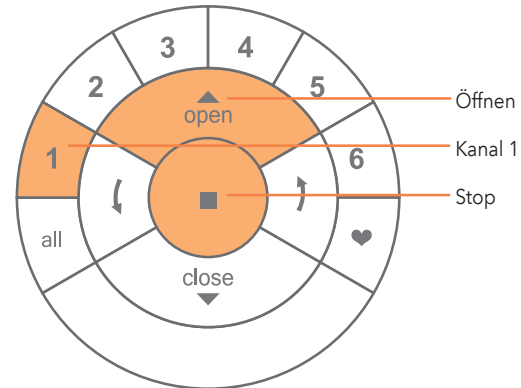

Schritt für Schritt

- 5.1 Halten Sie die ■ STOP-Taste für sechs Sekunden gedrückt
Das Licht der Fernbedienung beginnt dann zu blinken.
 - 5.2 Drücken Sie die Kanaltaste **1** oder die gewünschte Kanaltaste (1 - 6)
Der gewünschte Kanal wird auf Ihrer Fernbedienung aktiviert.
-

- 5.3 Halten Sie die Motortaste gedrückt
 - 5.4 Drücken Sie gleichzeitig die ▲ OPEN-Taste
Ihre Sonnenschutzanlage wird sich kurz auf und ab bewegen.
-

Diese Tastenkombination muss innerhalb von drei Sekunden ausgeführt werden.

- 5.5 Lassen Sie die Motortaste los
- 5.6 Sollten die Kanaltasten an der Fernbedienung noch blinken,
halten Sie die ■ STOP-Taste für sechs Sekunden gedrückt
Drücken Sie die Taste so lange, bis das Blinken aufhört.

Ihre Anlage ist jetzt auf die Fernbedienung Kanal **1 eingelernt**

Wenn sich die Anlage nicht durch die Fernbedienung bewegen lässt, ist möglicherweise die Distanz zu groß. Setzen Sie dann einen Repeater ein. Er verlängert das Signal der Fernbedienung.

Schritt für Schritt

SCHRITT 6

Den Hub verbinden

Der Hub ist beim Kauf optional. Sollte Ihr PowerView®-Paket also keinen Hub enthalten, können Sie direkt zum Abschnitt „Weitere Aktionen“ ab Seite 23 gehen.

6.1 Verbinden Sie den Hub mit der USB-Stromversorgung.

Anmerkung: Während des Startvorgangs kann die LED des Hubs aus- und wieder angehen. Sobald der Hub den Vorgang abgeschlossen hat, leuchtet die LED des Hubs dauerhaft magentafarben. Unterbrechen Sie den Startvorgang nicht, indem Sie die Stromversorgung unterbrechen oder die Tasten auf der Rückseite des Hubs drücken.



Der Hub sollte zentral platziert werden, um die optimale Reichweite zu erlangen. (sollte die Reichweite nicht ausreichen bitte optionalen Repeater verwenden)

Schritt für Schritt

- 6.2 Den Hub mit einem Router verbinden
laden Sie PowerView App runter:

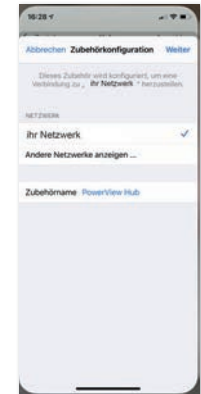
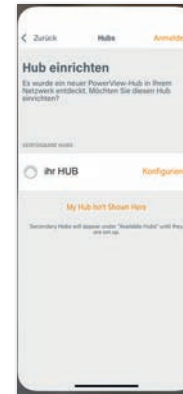

VERBINDUNG VIA WI-FI:

- 6.3 Öffnen Sie die PowerView® App auf Ihrem Smartphone oder Tablet. Folgen Sie den Instruktionen auf dem Bildschirm, um den Hub mit ihrem Wi-Fi Netzwerk zu verbinden.

Sobald der Hub mit dem Heimnetzwerk verbunden ist, leuchtet er magentafarben und zeigt damit an dass er bereit ist.

VERBINDUNG VIA ETHERNET-KABEL (OPTIONAL):

Achtung: Wenn Sie den Hub via Ethernet in Ihr Heimnetzwerk/LAN einbinden, sollten Sie den Hub zuerst an den Router und danach an die Stromversorgung anschließen.

- 6.4 Verbinden Sie das Ethernet-Kabel mit dem Hub und einem LAN-Anschluss an Ihrem Router.

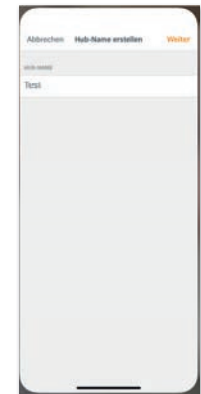
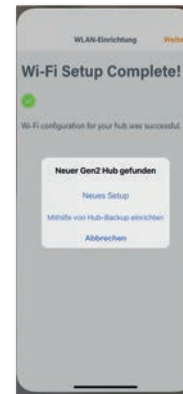
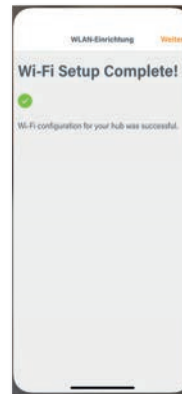

Schritt für Schritt

6.5 Beobachten Sie das Licht am Hub.

An der LED können Sie den Gerätestatus ablesen:

- **Es leuchtet hellblau:**
Der Strom ist eingeschaltet.
- **Es blinkt hellblau:**
Der Hub fährt hoch.
- **Es leuchtet orange:**
Der Hub lädt und installiert Updates. Bitte haben Sie Geduld, dies kann zwischen 5 und 15 Minuten dauern. Stellen Sie sicher, dass keine Firewall den Hub blockiert.
- **Es leuchtet magenta:**
Der Hub ist bereit, sich mit dem Heimnetzwerk zu verbinden.
- **Es blinkt orange:**
Der Hub ist bereit, dem PowerView® Netzwerk beizutreten.
- **Es leuchtet durchgehend dunkelblau:**
Der Hub ist mit dem PowerView® Netzwerk verbunden.
- **Es blinkt dunkelblau:**
Der Hub sendet ein PowerView® Signal.
- **Es leuchtet durchgehend grün:**
Der Hub ist mit dem PowerView® Netzwerk verbunden. (Sekundärer Hub)
- **Es blinkt grün:**
Der Hub sendet ein PowerView® Signal. (Sekundärer Hub)
- **Es leuchtet durchgehend rot:**
Die Verbindung mit dem Heimnetzwerk ist fehlgeschlagen.

SCHRITT 7

Repeater installieren

7.1 Stecken Sie den Repeater in die Steckdose

Die LED blinkt orange. Das bedeutet, dass der Repeater Strom bekommt, aber noch keinem PowerView® Netzwerk hinzugefügt wurde.

- Es sollten nicht mehr als sechs Repeater installiert werden.
- Der Repeater sollte nicht direkter Sonneneinstrahlung ausgesetzt werden.

7.2 Repeater mit einem PowerView® Netzwerk verbinden (via PowerView® App)

- Öffnen Sie die PowerView® App und wählen Sie „Zubehör - Repeater“.
- Folgen Sie den Instruktionen auf dem Bildschirm, um jeden Repeater in das Netzwerk einzubinden.
- Die LED des Repeaters leuchtet dauerhaft blau, sobald der Repeater in das PowerView® Netzwerk eingebunden wurde.
- Folgen Sie den Instruktionen auf dem Bildschirm, um z. B. die Lichtfarbe des Repeaters zu ändern.



Schritt für Schritt

- 7.3 Repeater mit einem PowerView® Netzwerk verbinden
(via PowerView® Fernbedienung)
- 1 Drücken und halten Sie die ■ STOP-Taste der Fernbedienung.
Die Lichter der Fernbedienung fangen an zu blinken.
Nutzen Sie die Fernbedienung, mit der Sie auch Ihr PowerView® Netzwerk eingerichtet haben.
 - 2 Halten Sie die Fernbedienung in die Nähe des Repeaters.
Wir empfehlen eine Entfernung von maximal 90 cm.
 - 3 Drücken Sie die ■ STOP-Taste
Der Repeater blinkt dreimal blau, um anzuzeigen, dass er dem PowerView® Netzwerk hinzugefügt wurde.

WEITERE AKTIONEN

Ihr PowerView®-Netzwerk ist nun eingerichtet und kann nach Ihren Wünschen weiter angepasst werden. Folgen Sie den Schritten in diesem Kapitel.

EINE ANLAGE BEDIENEN

Für die folgende Anleitung suchen Sie auf Ihrer Fernbedienung die ▲ OPEN-Taste, die Kanaltaste 1-, ■ STOP-, ALL- und die ▼ Close-Taste.

- 1 Drücken Sie die Kanaltaste **1**
Natürlich können Sie auch einen anderen Kanal auswählen.
Er leuchtet dann auf.
- 2 Drücken Sie die ▲ OPEN-Taste
Die dem Kanal zugeordnete Anlage öffnet sich.
- 3 Drücken Sie die ■ STOP-Taste
Die dem Kanal zugeordnete Anlage stoppt die Bewegung..
- 4 Drücken Sie die ▼ CLOSE-Taste
Die dem Kanal zugeordnete Anlage schließt sich.

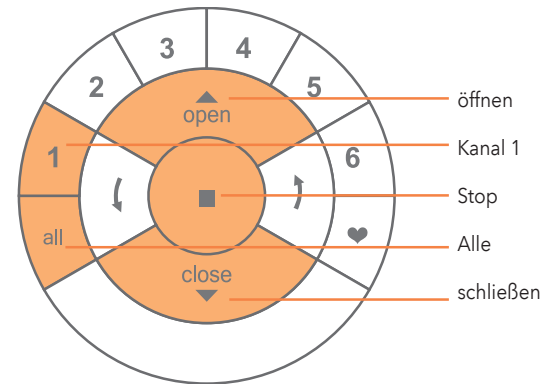

Wenn Sie anstelle der Kanaltaste 1 die ALL-Taste drücken, werden alle Sonnenschutzanlagen auf allen zugewiesenen Kanälen bedient.

Schritt für Schritt

EINSTELLEN EINER LIEBLINGSPOSITION

Für die folgende Anleitung suchen Sie auf Ihrer Fernbedienung die ■ STOP-Taste und die ♥ FAVORIT-Taste.

An Ihrer Sonnenschutzanlage befindet sich die Motortaste.
Die Lage der Motortaste an den Anlagen variiert je nach Modell.

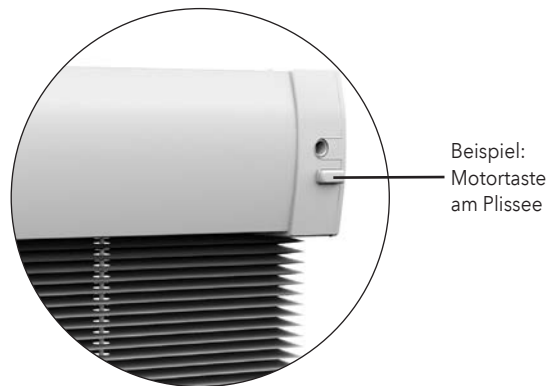
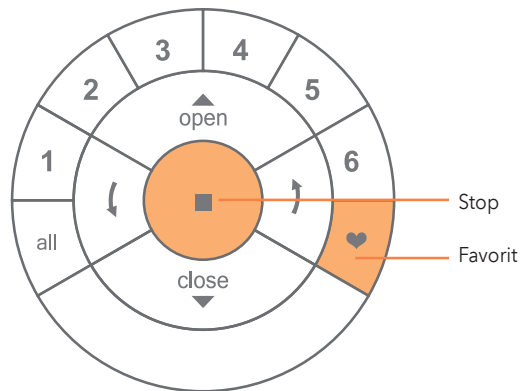

Schritt für Schritt

- ① Bringen Sie Ihre Sonnenschutzanlage in Ihre Lieblingsposition.
Benutzen Sie hierfür die ▲ OPEN-, ▼ CLOSE- und die ■ STOP-Taste, um die Anlage zu bewegen.
- ② Halten Sie die ■ STOP-Taste für sechs Sekunden gedrückt
Das Licht der Fernbedienung beginnt dann zu blinken.

- ③ Halten Sie die Motortaste gedrückt
- ④ Drücken Sie gleichzeitig die ♥ FAVORIT-Taste
Daraufhin wird die Anlage sich kurz hoch und runter bewegen.

- ⑤ Lassen Sie die Motortaste los.
- ⑥ Sollte das Licht an Ihrer Fernbedienung noch blinken,
drücken Sie die ■ STOP-Taste für sechs Sekunden
Halten Sie die Taste gedrückt, bis das Licht aufhört zu blinken.

Diese Tastenkombination muss innerhalb von drei Sekunden ausgeführt werden.

Schritt für Schritt

DEN SONNENSCHUTZ IN DIE LIEBLINGSPOSITION BRINGEN

Für die folgende Anleitung suchen Sie auf Ihrer Fernbedienung die Kanaltaste 1, die Taste ♥ FAVORIT und die ALL-Taste.

So bringen Sie alle Anlagen die dieser Kanaltaste zugeordnet sind, auf Ihre Lieblingsposition:

- 1 Drücken Sie die Kanaltaste **1**.
Kanal 1 leuchtet auf. Drücken Sie anstelle der Kanaltaste die ALL-Taste, werden alle der Fernbedienung zugeordneten Anlagen in die Lieblingsposition gebracht.
- 2 Drücken Sie ♥ FAVORIT
Alle Anlagen, die dieser Kanaltaste zugeordnet sind, bewegen sich jetzt auf die Lieblingsposition.

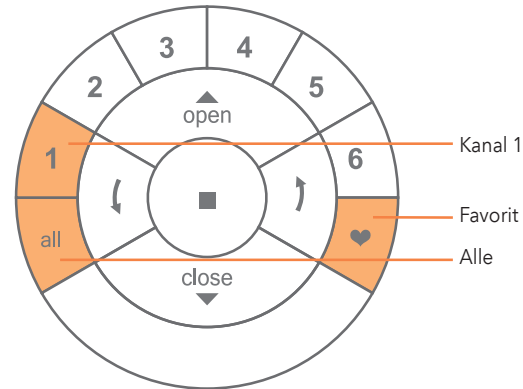

Schritt für Schritt

EINE ANLAGE AUS EINER GRUPPE DER FERNBEDIENUNG ENTFERNEN

Mit diesem Schritt wird eine Sonnenschutzanlage aus Ihrer Fernbedienung entfernt, nicht jedoch aus dem PowerView®-Netzwerk.

Für diesen Schritt benötigen Sie auf Ihrer Fernbedienung die Kanaltaste 1, die ■ STOP- und die ▼ CLOSE-Taste.

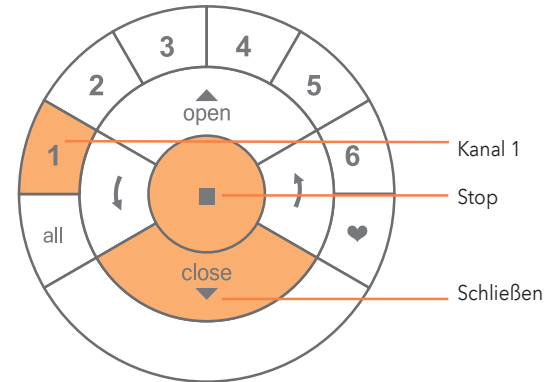

An Ihrer Sonnenschutzanlage befindet sich die Motortaste. Die Lage der Motortaste an den Anlagen variiert je nach Modell.

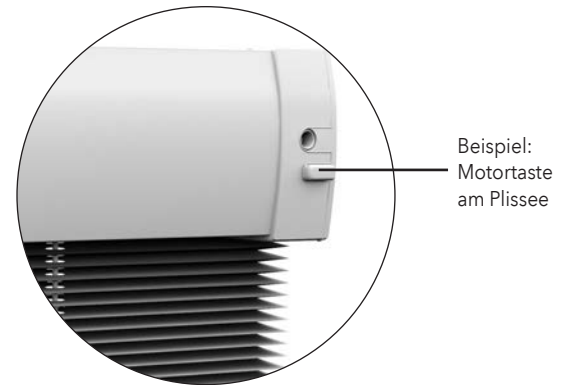

Schritt für Schritt

- 1 Halten Sie die ■ STOP-Taste für sechs Sekunden gedrückt
Das Licht der Fernbedienung fängt dann an zu blinken.
- 2 Drücken Sie kurz auf die Kanaltaste 1
Der Kanal 1 wird nun aktiviert.

- 3 Halten Sie die Motortaste gedrückt
- 4 Drücken Sie gleichzeitig die ▼ CLOSE-Taste
Ihre Sonnenschutzanlage wird sich kurz auf und ab bewegen.

- 5 Lassen Sie die Motortaste los.
- 6 Sollten die Kanaltasten an Fernbedienung 2 noch blinken,
halten Sie die ■ STOP-Taste für sechs Sekunden gedrückt
Drücken Sie die Taste so lange, bis das Blinken aufhört.

**Diese Tastenkombination muss
innerhalb von drei Sekunden
ausgeführt werden.**

Schritt für Schritt

SCENARIEN MIT DEM SCENARIO-CONTROLLER INSTALLIEREN

Die Szenarien, die Sie mit der App erstellt haben, werden mit dem Szenario Controller auf Ihre Anlagen angewendet.

- 1 Starten Sie die App und öffnen Sie das Menü
- 2 Wählen Sie im Menü den SZENARIO Controller aus
Folgen Sie dann der Anleitung in der App.

HUB FUNKTIONEN

„R“ Reset-Taste:

Kurz tippen: Neustart

ca. sechs Sekunden drücken: Zurücksetzen auf Werkseinstellung

„P“ Programm-Taste:

Kurz tippen: Signal aussenden

ca. sechs Sekunden drücken: Update

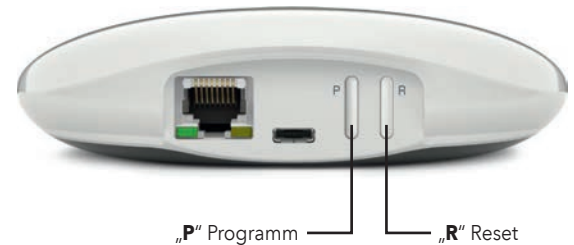
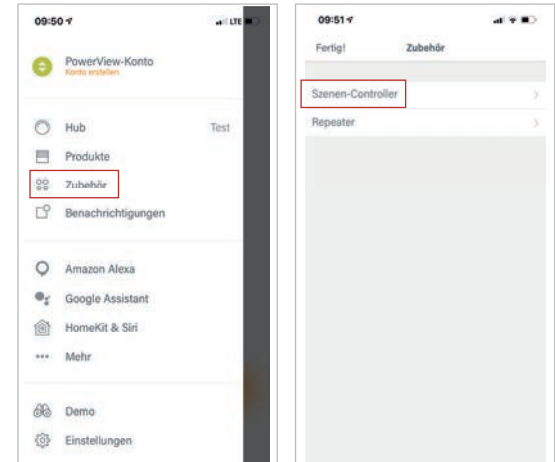

POWERVIEW®

Programmierung mit Fernbedienung

Programmieranleitung nur für geschultes Fachpersonal!

JALOUSIE

1. WERKSEINSTELLUNG

Im Lieferzustand sind weder Fernbedienung noch Hub angeschlossen. Die Endlagen und der Motor sind bereits werkseitig auf das ausgelieferte Produkt voreingestellt. Falls vor einer Neuprogrammierung die Motoreinstellung unbekannt ist, führen Sie die folgenden Schritte durch.

1.1 Prüfen des Motorentyps

Der Motor kann als 16 mm, 25 mm Jalousiemotor oder als 35 mm Jalousiemotor programmiert sein. Um den eingestellten Motorentyp abzulesen, betrachten Sie die LED-Leuchtsequenz nach dem Anschalten der Anlage.

- 1.1.1 Schalten Sie den Motor an, indem Sie das Stromkabel an den Akku oder den Netzanschluss anschließen.
- 1.1.2 Achten Sie sofort beim Anschließen auf die Sequenz der LED-Leuchten an der Motortaste.



16 mm Jalousie



25 mm, 35 mm Jalousie

Achtung: Falls der Motorentyp nicht zur vorliegenden Anlage passt, muss die Einstellung geändert werden. Verwenden Sie hierzu das PowerView® Programmierwerkzeug.

1.1.1

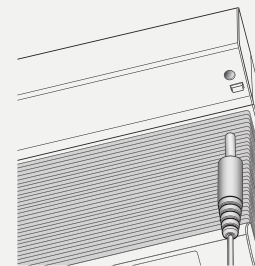

1.1.2



Abb. ohne Akku

2. EINE FERNBEDIENUNG MIT EINER SONNENSCHUTZANLAGE VERBINDEN

Über eine PowerView® Fernbedienung lassen sich bis zu sechs einzelne Kanäle von Anlagen bedienen (Tasten 1–6 im oberen Teil der Fernbedienung). Die folgenden Instruktionen ordnen eine Anlage einem Kanal zu.

Achtung: Schritte 2.4 und 2.5 müssen innerhalb von drei Sekunden durchgeführt werden!

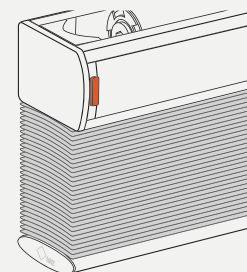
- 2.1 Suchen Sie die Motortaste an Ihrer Anlage.
- 2.2 Halten Sie die STOP-Taste der Fernbedienung sechs Sekunden lang gedrückt.
- 2.3 Drücken Sie die gewünschte Kanaltaste.
- 2.4 Halten Sie die Motortaste gedrückt.
- 2.5 Drücken Sie die OPEN-Taste.
- 2.6 Lassen Sie die Motortaste los.
- 2.7 Wenn die Tasten der Fernbedienung noch blinken, ist die Fernbedienung noch im Programmiermodus. Halten Sie dann die STOP-Taste sechs Sekunden lang gedrückt, damit sie den Programmiermodus verlässt.

Anmerkung: Die Fernbedienung wird den Programmiermodus automatisch nach 20 Sekunden verlassen.

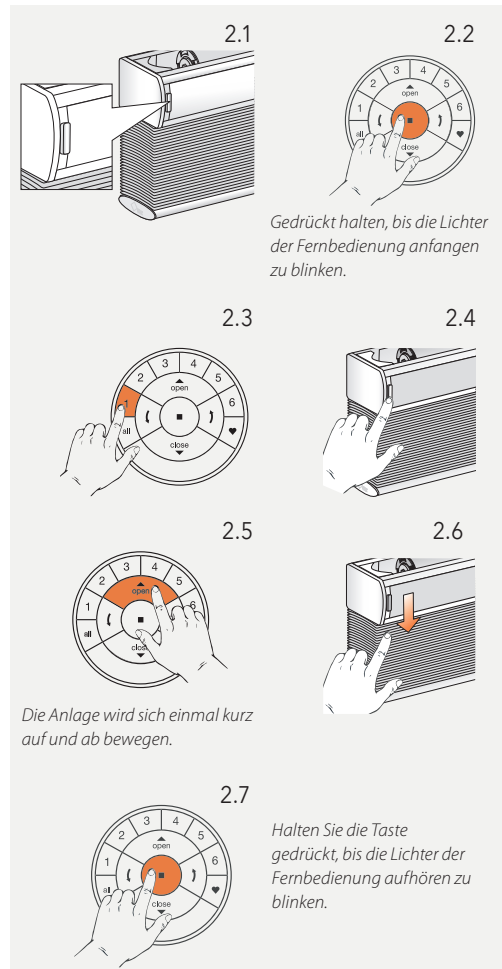

3. LAUFRICHTUNG ÜBERPRÜFEN

Achtung: Das Ändern der Laufrichtung ist nur möglich, wenn der Motor das erste Mal angeschlossen wird, oder wenn die Endlagen zurückgesetzt wurden. Bevor Endlagen programmiert werden, sollte die Laufrichtung überprüft und, falls nötig, korrigiert werden. Wenn die Endlagen bereits eingestellt sind und die Laufrichtung geändert werden muss, setzen Sie in jedem Fall die Endlagen zurück, bevor Sie fortfahren.

3.1 Den Motor in den Programmiermodus bringen

Achtung: Schritte 3.1.1 und 3.1.2 müssen innerhalb von drei Sekunden durchgeführt werden!

3.1.1 Halten Sie die Motortaste gedrückt.

3.1.2 Drücken Sie die OPEN-Taste auf der Fernbedienung.

Anmerkung: Stellen Sie sicher, dass der gewünschte Kanal auf der Fernbedienung ausgewählt ist.

3.1.3 Lassen Sie die Motortaste los.

3.2 Überprüfen und bestätigen

3.2.1 Drücken Sie die linke Pfeiltaste, um die Laufrichtung zu prüfen.

3.2.2 A) Falls sich die Anlage aufwärts bewegt, drücken Sie sofort die STOP-Taste.
B) Falls sich die Anlage hinunter bewegt, drücken Sie die STOP-Taste und fahren Sie mit Schritt 4.1.4 fort.

3.2.3 Halten Sie die Motortaste für eine Sekunde gedrückt, um die Laufrichtung zu ändern.

3.2.4 Fahren Sie mit Schritt 4.1.4 fort.

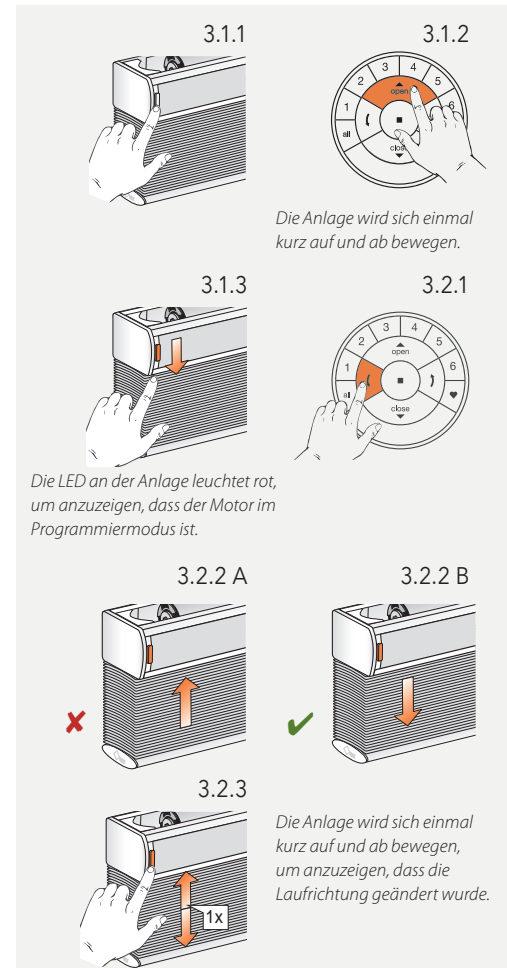

4. ENDLAGEN EINSTELLEN

Grundsätzlich macht es keinen Unterschied, ob Sie mit der oberen oder unteren Endlage beginnen. In dieser Anleitung wird mit der oberen Endlage angefangen.

4.1 Obere Endlage

4.1.1 Halten Sie die Motortaste gedrückt.

4.1.2 Drücken Sie die OPEN-Taste.

4.1.3 Lassen Sie die Motortaste los

Anmerkung: Stellen Sie sicher, dass der gewünschte Kanal auf der Fernbedienung ausgewählt ist.

4.1.4 Benutzen Sie die OPEN-, STOP- und CLOSE-Tasten, um die Anlage auf etwa 20 cm unterhalb der Kopfschiene zu bringen.

4.1.5 Benutzen Sie die OPEN-Taste, um die Anlage bis an die Kopfschiene hochzufahren. Der Motor wird dann anhalten, sobald die Kopfschiene von der Anlage berührt wurde.

4.1.6 Bringen Sie die Anlage mit den OPEN-, STOP- und CLOSE-Tasten in die gewünschte obere Endlage.

Achtung: Wählen Sie keine Kanaltaste auf der Fernbedienung aus.

4.1.7 Halten Sie die STOP-Taste sechs Sekunden lang gedrückt



Die Anlage wird sich einmal kurz auf und ab bewegen.

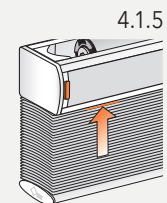
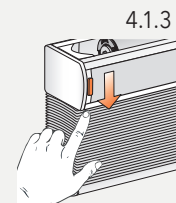

Leuchtet die LED rot, befindet sich der Motor im Programmiermodus.

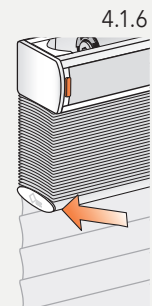

So lange gedrückt halten, bis die Lichter der Fernbedienung anfangen zu blinken.

Achtung: 4.1.8 und 4.1.9 müssen innerhalb von drei Sekunden durchgeführt werden!

Anmerkung: Die Fernbedienung wird den Programmiermodus automatisch nach 20 Sekunden verlassen.

4.1.8 Halten Sie die Motortaste gedrückt.

4.1.9 Drücken Sie gleichzeitig die OPEN-Taste.

4.1.10 Lassen Sie die Motortaste los.

4.1.11 Wenn die Tasten der Fernbedienung noch blinken, ist die Fernbedienung noch im Programmiermodus. Halten Sie dann die STOP-Taste sechs Sekunden lang gedrückt, damit sie den Programmiermodus verlässt.

4.1.12 Die obere Endlage ist eingestellt!

Anmerkung: Um die obere Endlage erneut einzustellen, wiederholen Sie die Schritte ab 4.1.

4.1.8

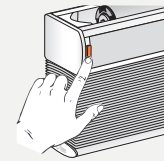

4.1.9



Die Anlage wird sich einmal kurz auf und ab bewegen.

4.1.10

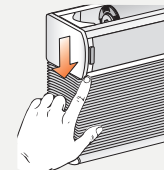

4.1.11

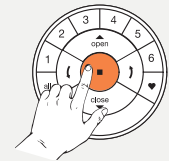

Die LED erlischt.

Halten Sie die Taste gedrückt, bis die Lichter der Fernbedienung aufhören zu blinken.

4.1.12

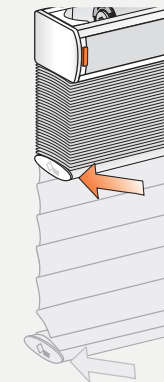

4.2 Untere Endlage

Anmerkung: Stellen Sie sicher, dass der gewünschte Kanal auf der Fernbedienung ausgewählt ist.

4.2.1 Halten Sie die Motortaste gedrückt.

4.2.2 Drücken Sie gleichzeitig die CLOSE-Taste auf der Fernbedienung.

4.2.3 Lassen Sie die Motortaste los.

4.2.4 Benutzen Sie die OPEN-, STOP- und CLOSE-Tasten, um die Anlage auf die gewünschte untere Position zu bringen.

Achtung: Wählen Sie keine Kanaltaste auf der Fernbedienung aus!

4.2.5 Halten Sie die STOP-Taste sechs Sekunden lang gedrückt.

Achtung: 4.2.6 und 4.2.7 müssen innerhalb von drei Sekunden durchgeführt werden!

4.2.6 Halten Sie die Motortaste gedrückt.

4.2.7 Drücken Sie die CLOSE-Taste.

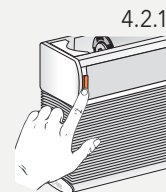

4.2.1



4.2.2

Die Anlage wird sich einmal kurz auf und ab bewegen.

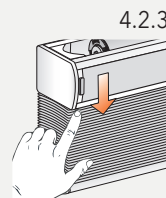

4.2.3



4.2.4

Leuchtet die LED rot, befindet sich der Motor im Programmiermodus.



4.2.5



4.2.6

So lange gedrückt halten, bis die Lichter der Fernbedienung anfangen zu blinken.



4.2.7

Die Anlage wird sich einmal kurz auf und ab bewegen.

4.2.8 Lassen Sie die Motortaste los.

4.2.9 Wenn die Tasten der Fernbedienung noch blinken, ist die Fernbedienung noch im Programmiermodus. Halten Sie dann die STOP-Taste sechs Sekunden lang gedrückt, damit sie den Programmiermodus verlässt.

Anmerkung: Die Fernbedienung wird den Programmiermodus automatisch nach 20 Sekunden verlassen.

4.2.10 Die untere Endlage ist eingestellt!

Anmerkung: Um die untere Endlage erneut einzustellen, wiederholen Sie die Schritte ab 4.2.

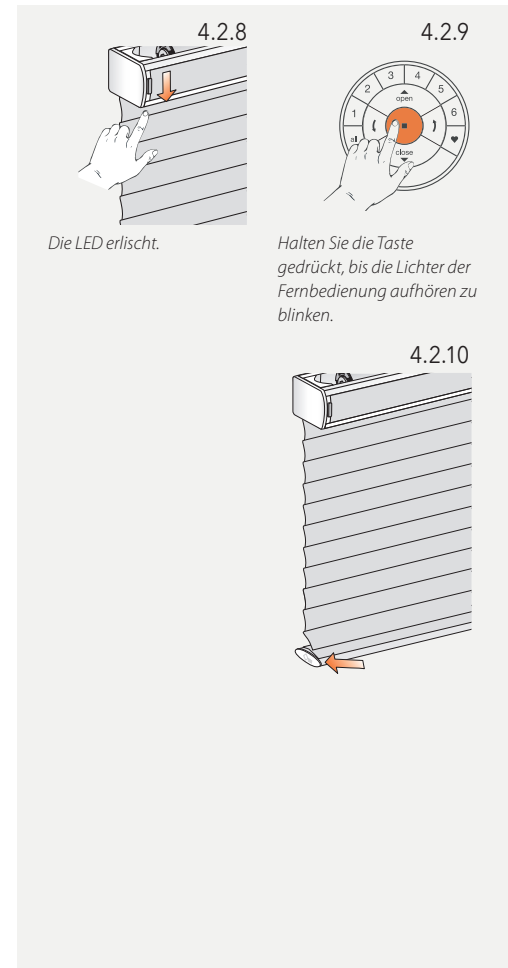

4.3 Endlagen zurücksetzen (ohne Akku)

Der folgende Ablauf löscht alle Endlageneinstellungen aus dem Motorenspeicher. Er löscht nicht die Netzwerk-ID und die Kanalzuordnungen. Durch das Zurücksetzen der Endlagen wird die PowerView® Fernbedienung oder App keine Sonnenschutzanlage steuern können, bis diese erneut programmiert ist.

- 4.3.1 Den Motor (das Stromkabel) vom Stromanschluss oder vom Motor nehmen und 20 Sekunden warten.

Hinweis für akkubetriebene Jalousien: Der Akku ist in der Anlage integriert. Für das Zurücksetzen der Endlagen muß die Stromversorgung getrennt werden. Das Kabel zwischen Akku und Motor kann daher nur nach dem Entfernen des Vorbauprofiles getrennt werden.

- 4.3.2 Halten Sie die Motortaste gedrückt
- 4.3.3 Schließen Sie den Motor wieder an die Stromverbindung an, während Sie die Motortaste gedrückt halten.
- 4.3.4 Halten Sie die Motortaste gedrückt, bis sich die Anlage einmal kurz auf und ab bewegt.
- 4.3.5 Lassen Sie die Motortaste los.
Die Endlagen sind jetzt gelöscht.

Bei den Produktabbildungen handelt es sich um Symbolzeichnungen die vom Original abweichen können.

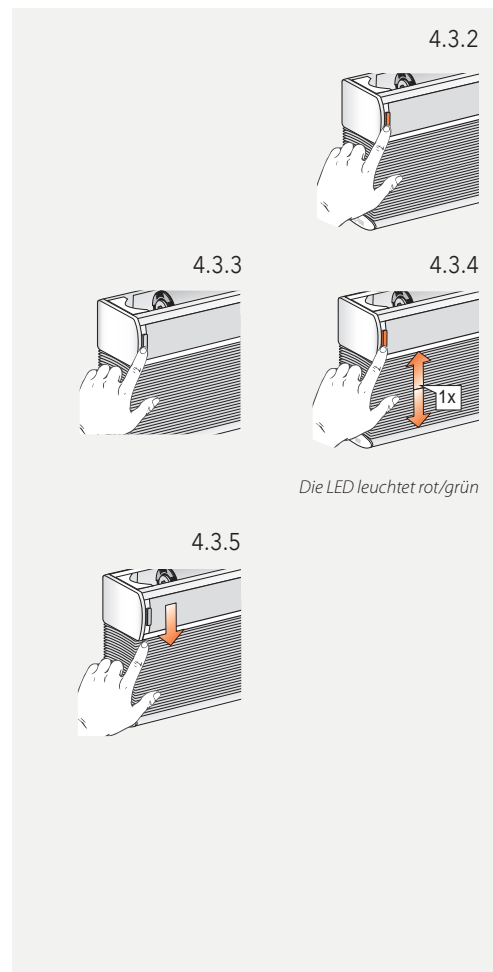

5. EINSTELLEN DER LAMELLENPOSITION AUF „OFFEN“

Die Position OFFEN ist automatisch eingestellt, wenn der der Anlagentyp im PowerView® Programmierwerkzeug ausgewählt wurde.

Achtung: Nur wenn die Einstellung der Lamellenöffnung nicht zufriedenstellend ist, sollten Sie die folgenden Schritte anwenden.

- 5.1 Suchen Sie die Motortaste Ihrer Anlage.
- 5.2 Drücken Sie die gewünschte Kanaltaste.
- 5.3 Drücken Sie die CLOSE-Taste, um die Anlage vollständig herunter zu fahren. Warten Sie, bis die Lamellen vollständig geschlossen sind.

Achtung: Die folgenden zwei Schritte müssen innerhalb von drei Sekunden durchgeführt werden!

- 5.4 Halten Sie die Motortaste gedrückt.
- 5.5 Halten Sie die rechte Pfeiltaste gedrückt, bis die Motorleuchte rot leuchtet.

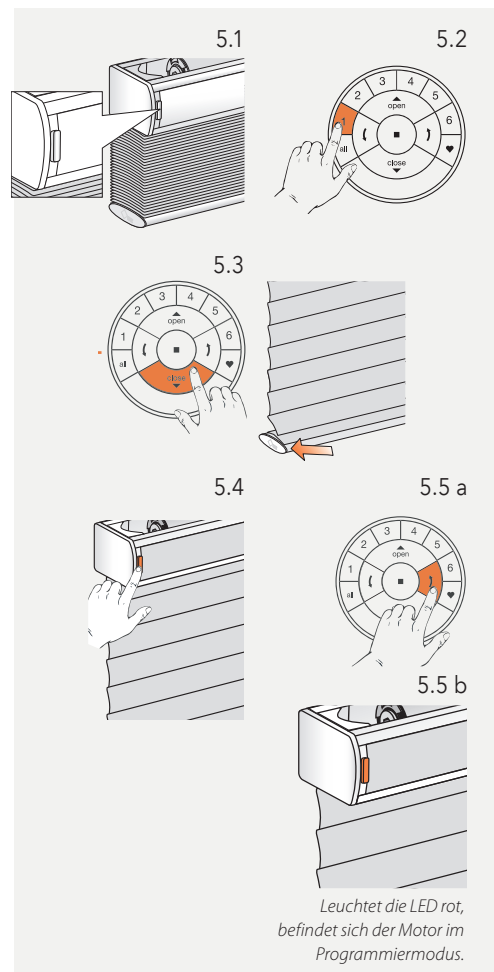

Bei den Produktabbildungen handelt es sich um Symbolzeichnungen die vom Original abweichen können.

- 5.6 Legen Sie die maximale Rotationsposition fest.
Verwenden Sie dazu die beiden Pfeiltasten und die STOP-Taste.

Achtung: Legen Sie keine Kanaltaste (1-6) auf der Fernbedienung fest!

- 5.7 Halten Sie die STOP-Taste der Fernbedienung sechs Sekunden lang gedrückt.

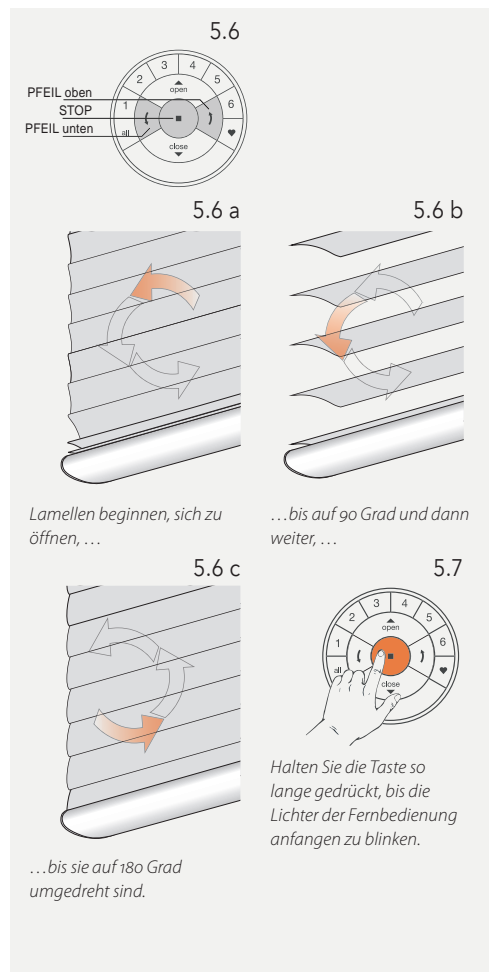

Bei den Produktabbildungen handelt es sich um Symbolzeichnungen die vom Original abweichen können.

Achtung: Die folgenden zwei Schritte müssen innerhalb von drei Sekunden durchgeführt werden!

5.8 Halten Sie die Motortaste an der Anlage gedrückt.

5.9 Drücken Sie die rechte Pfeiltaste.

5.10 Lassen Sie die Motortaste los.

5.11 Wenn die Tasten der Fernbedienung noch blinken, ist die Fernbedienung noch im Programmiermodus. Halten Sie dann die STOP-Taste sechs Sekunden lang gedrückt, damit sie den Programmiermodus verlässt.

Anmerkung: Die Fernbedienung wird den Programmiermodus automatisch nach 20 Sekunden verlassen.

5.12 Die Position „Lamellen offen“ ist jetzt eingestellt!

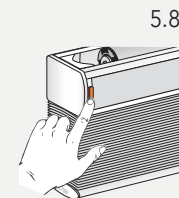

Die Anlage wird sich einmal kurz bewegen, um anzuzeigen, dass die Position „Lamellen offen“ eingestellt wurde.

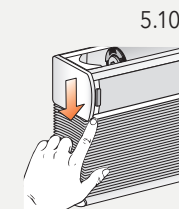

Die LED am Motor erlischt.

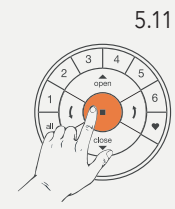

Halten Sie die Taste gedrückt, bis die Lichter der Fernbedienung aufhören zu blinken.

Bei den Produktabbildungen handelt es sich um Symbolzeichnungen die vom Original abweichen können.

6. NETZWERK ZURÜCKSETZEN

Der folgende Ablauf löscht alle Netzwerkdaten, die im Motor gespeichert sind, inklusive der Netzwerk-ID und der Kanalzuteilung. Die Endlagen werden dadurch nicht gelöscht. Durch das Zurücksetzen der Netzwerkdaten wird die PowerView® Fernbedienung oder App keine Sonnenschutzanlage steuern können, bis diese erneut programmiert ist.

- 6.1 Halten Sie die Motortaste für 12 Sekunden gedrückt.
- 6.2 Lassen Sie die Motortaste nach der zweiten kurzen Bewegung der Anlage los. Die Netzwerk-ID und Kanalzuteilungen sind gelöscht

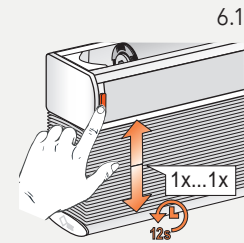

Die Anlage wird sich einmal kurz nach sechs und ein zweites Mal nach 12 Sekunden bewegen.

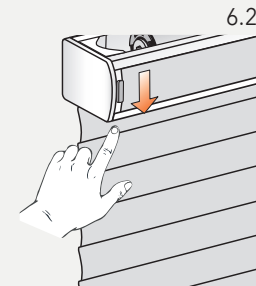

Bei den Produktabbildungen handelt es sich um Symbolzeichnungen die vom Original abweichen können.

7. LED MOTORKONTROLLEUCHE

Die Motorkontrollleuchte zeigt den Motorenstatus an. Die Leuchte kann ROT oder GRÜN leuchten. Hier ist ein Überblick über die möglichen Kombinationen.

LED blinkt nach Anschalten



Start/ Neustart



Anlagentyp: Jalousie 16 mm



Anlagentyp: Jalousie 25 mm und 35 mm

LED blinkt nach Reset



Endlagen zurücksetzen
(Werkseinstellungen) s. Kapitel 1.



Netzwerk zurücksetzen über Motortaste
Anlagentyp: Jalousie 16 mm. S. Kapitel 1.3



Netzwerk zurücksetzen über Motortaste,
Anlagentyp: Jalousie 25 mm und 35 mm

LED blinkt während des Akkubetriebs oder Netz



Niedriger Akkustand (< 11,0 V).
Die Anlage wird langsam laufen und
kann nur nach oben gefahren werden.



Extrem niedriger Akkustand (< 8,5 V).
Die Anlage wird nicht mehr laufen,
unbedingt Akku laden.

Weitere Blinksignale



Die maximale Motorspannung ist erreicht,
z.B. wenn die Anlage an einem Hindernis
hängengeblieben ist.

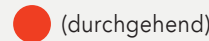

(durchgehend) Der Motor ist im Programmiermodus
(bei der Endlageneinstellung)

Bewegungssequenzen

Eine kurze Bewegung (1 × hoch, 1 × runter)



Aktion bestätigt

Zwei kurze Bewegungen – Aktion verweigert



Keine Endlagen eingestellt



Untere Endlage ungültig



Obere Endlage ungültig

Drei kurze Bewegungen



Aktion verweigert beim Einstellen der oberen Endlage: Die Endlage konnte nicht eingestellt werden, weil die Kopfschiene nicht berührt wurde. S. Kapitel 4.1.5

Vier kurze Bewegungen



Aktion verweigert bei Endlageneinstellung: ungültige Anlagenhöhe

ROLLO 18 V

1. WERKSEINSTELLUNG

Im Lieferzustand sind weder Fernbedienung noch Hub angeschlossen. Die Endlagen und der Motor sind bereits werkseitig auf das ausgelieferte Produkt voreingestellt. Falls vor einer Neuprogrammierung die Motoreinstellung unbekannt ist, führen Sie die folgenden Schritte durch.

1.1 Prüfen des Motorentyps

Der Motor ist für Rollo eingerichtet. Um den eingestellten Motorentyp abzulesen, betrachten Sie die LED-Leuchtsequenz nach dem Anschalten der Anlage.

- 1.1.1 Schalten Sie den Motor an in dem Sie das Stromkabel an den Akku oder den Netzanschluss anschließen.
- 1.1.2 Achten Sie sofort beim Anschließen auf die Sequenz der LED-Leuchten an der Motortaste.
- 1.1.3 LED Sequenz eines Motors mit Rollo-Einstellung:



2. EINE FERNBEDIENUNG MIT EINER SONNENSCHUTZANLAGE VERBINDEN

Über eine PowerView® Fernbedienung lassen sich bis zu sechs einzelne Kanäle von Anlagen bedienen (Tasten 1-6 im oberen Teil der Fernbedienung). Die folgenden Instruktionen ordnen eine Anlage einem Kanal zu.

Achtung: Schritte 2.4 und 2.5 müssen innerhalb von drei Sekunden durchgeführt werden!

- 2.1 Suchen Sie die Motortaste an Ihrer Anlage.
- 2.2 Halten Sie die STOP-Taste der Fernbedienung sechs Sekunden lang gedrückt.
- 2.3 Drücken Sie die gewünschte Kanaltaste.
- 2.4 Halten Sie die Motortaste gedrückt.
- 2.5 Drücken Sie die OPEN-Taste.
- 2.6 Lassen Sie die Motortaste los.
- 2.7 Wenn die Tasten der Fernbedienung noch blinken, ist die Fernbedienung noch im Programmiermodus. Halten Sie dann die STOP-Taste sechs Sekunden lang gedrückt, damit sie den Programmiermodus verlässt.

Anmerkung: Die Fernbedienung wird den Programmiermodus automatisch nach 20 Sekunden verlassen.

Bei den Produktabbildungen handelt es sich um Symbolzeichnungen die vom Original abweichen können.



3. LAUFRICHTUNG ÜBERPRÜFEN

3.1 Den Motor in den Programmiermodus bringen

Achtung: Schritte 3.1.1 und 3.1.2 müssen innerhalb von drei Sekunden durchgeführt werden!

3.1.1 Halten Sie die Motortaste gedrückt.

3.1.2 Drücken Sie die OPEN-Taste auf der Fernbedienung.

Anmerkung: Stellen Sie sicher, dass der gewünschte Kanal auf der Fernbedienung ausgewählt ist.

3.1.3 Lassen Sie die Motortaste los.

Achtung: Die nächsten beiden Schritte müssen direkt hintereinander ausgeführt werden, um einen mechanischen Schaden zu vermeiden.

Anmerkung: Falls die untere Endlage bereits eingestellt ist, können Sie die nächsten drei Schritte überspringen.

3.1.4 Drücken Sie die linke Pfeiltaste, um die Laufrichtung zu prüfen.

3.1.5 A) Wenn die Anlage sich aufwärts bewegt, ist die Laufrichtung nicht in Ordnung. Drücken Sie sofort die STOP-Taste!

B) Wenn sich die Anlage nach unten bewegt, ist die Laufrichtung in Ordnung. Drücken Sie die STOP-Taste und fahren Sie mit Schritt 3.7. fort.

Achtung: Ändern der Laufrichtung ist nur möglich, wenn die Endlagen nicht eingestellt oder zurückgesetzt sind.

3.1.6 Halten Sie die Motortaste für eine Sekunde gedrückt, um die Laufrichtung zu ändern.

Bei den Produktabbildungen handelt es sich um Symbolzeichnungen die vom Original abweichen können.

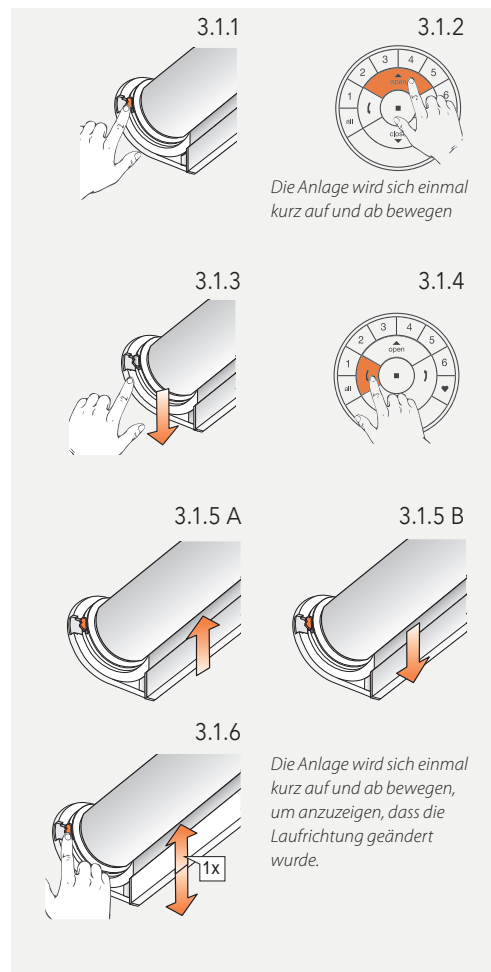

4. ENDLAGEN EINSTELLEN

Grundsätzlich macht es keinen Unterschied, ob Sie mit der oberen oder unteren Endlage beginnen. In dieser Anleitung wird mit der oberen Endlage angefangen.

4.1 Obere Endlage

Anmerkung: Stellen Sie sicher, dass der gewünschte Kanal auf der Fernbedienung ausgewählt ist.

4.1.1 Halten Sie die Motortaste gedrückt.

4.1.2 Drücken Sie die OPEN-Taste.

4.1.3 Lassen Sie die Motortaste los.

4.1.4 Benutzen Sie die OPEN-, STOP- und CLOSE-Tasten, um die Anlage auf die gewünschte Position zu bringen.

Achtung: Wählen Sie keine Kanaltaste auf der Fernbedienung aus.

4.1.5 Halten Sie die STOP-Taste sechs Sekunden lang gedrückt.

4.1.1

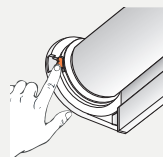

4.1.2



Die Anlage wird sich einmal kurz auf und ab bewegen.

4.1.3

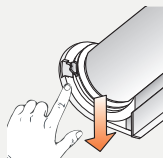

4.1.4

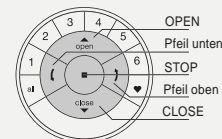

Benutzen Sie die linke und rechte Pfeiltaste, um die exakte Position einzustellen.

Leuchtet die LED rot, befindet sich der Motor im Programmiermodus.

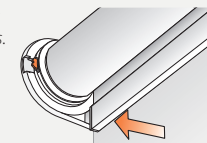

4.1.5



So lange gedrückt halten, bis die Lichter der Fernbedienung anfangen zu blinken.

Bei den Produktabbildungen handelt es sich um Symbolzeichnungen die vom Original abweichen können.

Achtung: 4.1.6 und 4.1.7 müssen innerhalb von drei Sekunden durchgeführt werden!

Anmerkung: Die Fernbedienung wird den Programmiermodus automatisch nach 20 Sekunden verlassen.

4.1.6 Halten Sie die Motortaste gedrückt.

4.1.7 Drücken Sie die OPEN-Taste.

4.1.8 Lassen Sie die Motortaste los.

4.1.9 Wenn die Tasten der Fernbedienung noch blinken, ist die Fernbedienung noch im Programmiermodus. Halten Sie dann die STOP-Taste sechs Sekunden lang gedrückt, damit sie den Programmiermodus verlässt.

4.1.10 Die obere Endlage ist eingestellt!

Anmerkung: Um die obere Endlage erneut einzustellen, wiederholen Sie die Schritte ab 4.1.

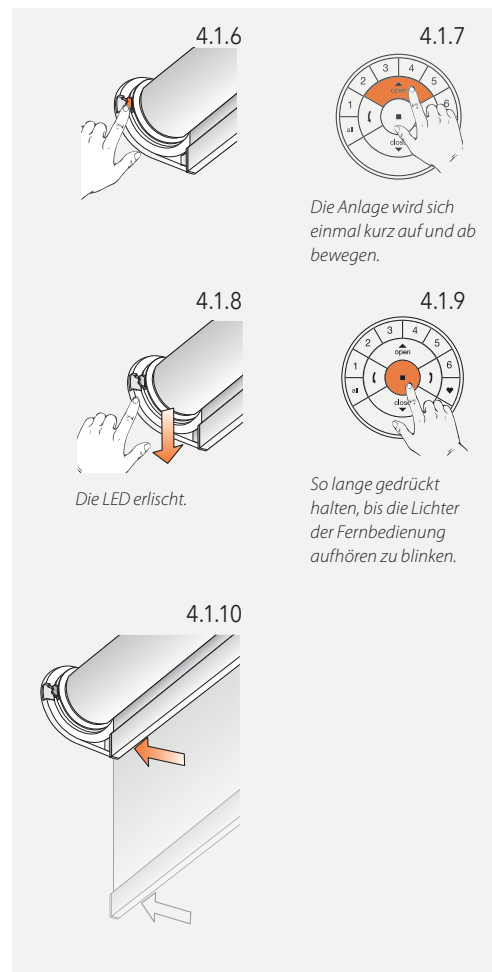

Bei den Produktabbildungen handelt es sich um Symbolzeichnungen die vom Original abweichen können.

4.2 Untere Endlage

Anmerkung: Stellen Sie sicher, dass der gewünschte Kanal auf der Fernbedienung ausgewählt ist.

4.2.1 Halten Sie die Motortaste gedrückt.

4.2.2 Drücken Sie die CLOSE-Taste auf der Fernbedienung.

4.2.3 Lassen Sie die Motortaste los.

4.2.4 Benutzen Sie die OPEN-, STOP- und CLOSE-Tasten, um die Anlage auf die gewünschte untere Position zu bringen.

Achtung: Wählen Sie keine Kanaltaste auf der Fernbedienung aus.

4.2.5 Halten Sie die STOP-Taste sechs Sekunden lang gedrückt.

4.2.1

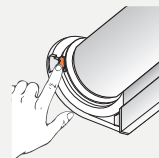

4.2.2

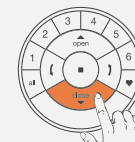

Die Anlage wird sich einmal kurz auf und ab bewegen.

4.2.3

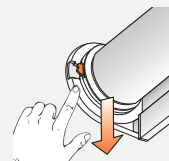

4.2.4

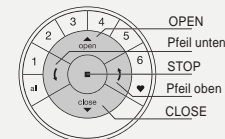

Benutzen Sie die linke und rechte Pfeiltaste, um die exakte Position einzustellen.

Leuchtet die LED rot, befindet sich der Motor im Programmiermodus.

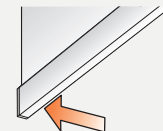

4.2.5



So lange gedrückt halten, bis die Lichter der Fernbedienung anfangen zu blinken.

Bei den Produktabbildungen handelt es sich um Symbolzeichnungen die vom Original abweichen können.

Achtung: 4.2.6 und 4.2.7 müssen innerhalb von drei Sekunden durchgeführt werden!

4.2.6 Halten Sie die Motortaste gedrückt.

4.2.7 Drücken Sie die CLOSE-Taste.

4.2.8 Lassen Sie die Motortaste los.

4.2.9 Wenn die Tasten der Fernbedienung noch blinken, ist die Fernbedienung noch im Programmiermodus. Halten Sie dann die STOP-Taste sechs Sekunden lang gedrückt, damit sie den Programmiermodus verlässt. Die untere Endlage ist eingestellt! Die Anlage fährt anschließend automatisch nach oben.

4.2.10 Die untere Endlage ist eingestellt! Die Anlage fährt anschließend automatisch nach oben.

Anmerkung: Die Fernbedienung wird den Programmiermodus automatisch nach 20 Sekunden verlassen.

Anmerkung: Um die untere Endlage erneut einzustellen, wiederholen Sie die Schritte ab 4.2.

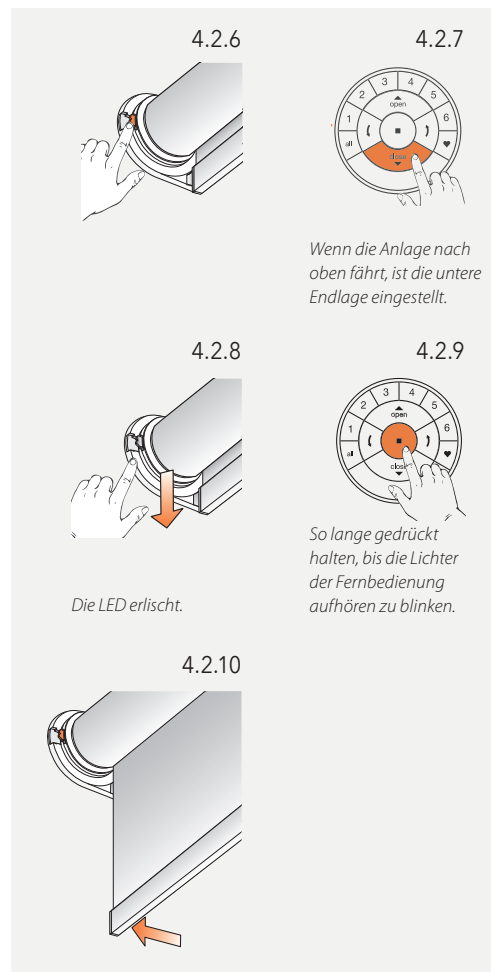

Bei den Produktabbildungen handelt es sich um Symbolzeichnungen die vom Original abweichen können.

4.3 Endlagen zurücksetzen

Der folgende Ablauf löscht alle Endlageneinstellungen aus dem Motorenspeicher. Er löscht nicht die Netzwerk-ID und die Kanaluordnungen. Durch das Zurücksetzen der Endlagen wird die PowerView® Fernbedienung oder App keine Sonnenschutzanlage steuern können, bis diese erneut programmiert ist.

Anmerkung: Die folgenden Schritte können ausgelassen werden, wenn der Motor das erste Mal angeschlossen wird bzw. direkt aus der Verpackung kommt. Um zu bestätigen, dass keine Endlagen eingestellt sind, wird die Anlage sich zweimal kurz auf und ab bewegen, sobald sie ein Signal von PowerView® bekommt (z.B. Betätigung der Motortaste).

- 4.3.1 Den Motor (das Stromkabel) vom Stromanschluss oder vom Batteriepack nehmen und 20 Sekunden warten.
- 4.3.2 Halten Sie die Motortaste gedrückt
- 4.3.3 Schließen Sie den Motor wieder an die Stromverbindung an, während Sie die Motortaste gedrückt halten.
- 4.3.4 Halten Sie die Motortaste gedrückt, bis sich die Anlage einmal kurz auf und ab bewegt.
- 4.3.5 Lassen Sie die Motortaste los.
Die Endlagen sind jetzt gelöscht.

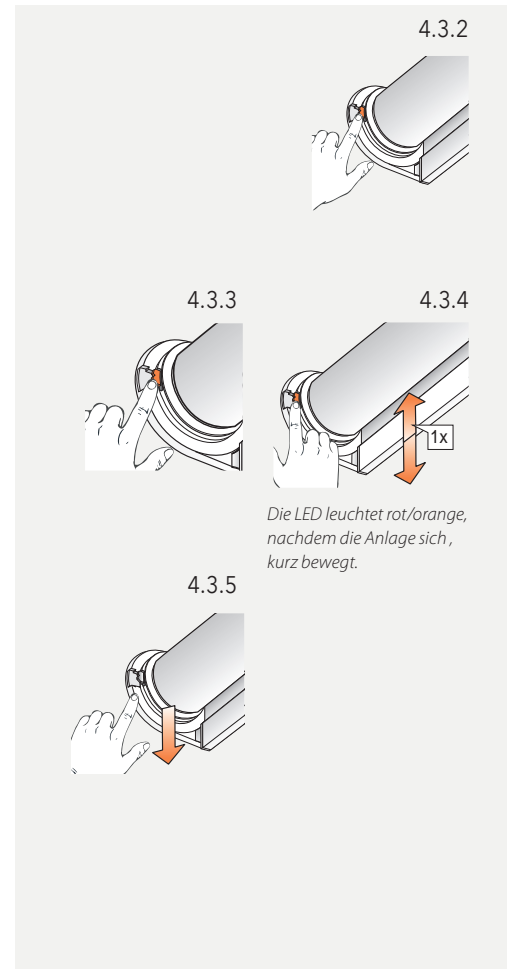

Bei den Produktabbildungen handelt es sich um Symbolzeichnungen die vom Original abweichen können.

5. NETZWERK ZURÜCKSETZEN

Der folgende Ablauf löscht alle Netzwerkdaten, die im Motor gespeichert sind, inklusive der Netzwerk-ID und der Kanalzuteilung. Die Endlagen werden dadurch nicht gelöscht. Durch das Zurücksetzen der Netzwerkdaten wird die PowerView® Fernbedienung oder App keine Sonnenschutzanlage steuern können, bis diese erneut programmiert ist.

- 5.1 Halten Sie die Motortaste für 12 Sekunden gedrückt.
- 5.2 Lassen Sie die Motortaste nach der zweiten kurzen Bewegung der Anlage los. Die Netzwerk-ID und Kanalzuteilungen sind gelöscht

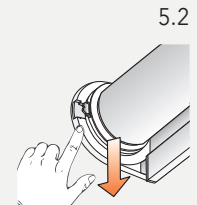
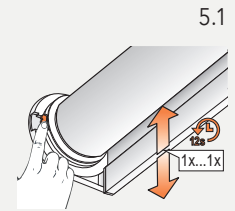

Bei den Produktabbildungen handelt es sich um Symbolzeichnungen die vom Original abweichen können.

6. LED MOTORKONTROLLLEUCHE

Die Motorkontrollleuchte zeigt den Motorenstatus an. Die Leuchte kann ROT, ORANGE oder GRÜN leuchten. Hier ist ein Überblick über die möglichen Kombinationen.

Bei 230 V ohne LED Ausführung

LED blinkt nach Anschalten

 Start/Neustart

 Anlagentyp: Rollo

LED blinkt nach Reset

 Endlagen zurücksetzen
(Werkseinstellungen)

 Netzwerk zurücksetzen über Motortaste
Anlagentyp: Rollo

LED blinkt während des Akkubetriebs

 Niedriger Akkustand (< 11.0 V).
Die Anlage wird langsam laufen und
kann nur nach oben gefahren werden.

 Extrem niedriger Akkustand (<8,5 V).
Die Anlage wird nicht mehr laufen,
unbedingt Akku laden.

Weitere Blinksignale

 Die maximale Motorspannung ist
erreicht, z.B. wenn die Anlage an einem
Hindernis hängengeblieben ist.

 (durchgehend) Der Motor ist im Programmiermodus
(bei der Endlageneinstellung).

ROLLO 230 V

Achtung: Installationen im 230V Bereich dürfen nur von geschultem Fachpersonal durchgeführt werden. Spannung erst nach Beendigung sämtlicher Montagearbeiten anlegen.

1. WERKSEINSTELLUNG

Im Lieferzustand sind weder Fernbedienung noch Hub angeschlossen. Die Endlagen und der Motor sind bereits werkseitig auf das ausgelieferte Produkt voreingestellt.

2. EINE FERNBEDIENUNG MIT EINER SONNENSCHUTZANLAGE VERBINDEN

Über eine PowerView® Fernbedienung lassen sich bis zu sechs einzelne Kanäle von Anlagen bedienen (Tasten 1-6 im oberen Teil der Fernbedienung). Die folgenden Instruktionen ordnen eine Anlage einem Kanal zu.

Achtung: Schritte 2.4 und 2.5 müssen innerhalb von drei Sekunden durchgeführt werden!

- 2.1 Suchen Sie die Motortaste an Ihrer Anlage.
- 2.2 Halten Sie die STOP-Taste der Fernbedienung sechs Sekunden lang gedrückt.
- 2.3 Drücken Sie die gewünschte Kanaltaste.
- 2.4 Halten Sie die Motortaste gedrückt.
- 2.5 Drücken Sie die OPEN-Taste.

Bei den Produktabbildungen handelt es sich um Symbolzeichnungen die vom Original abweichen können.

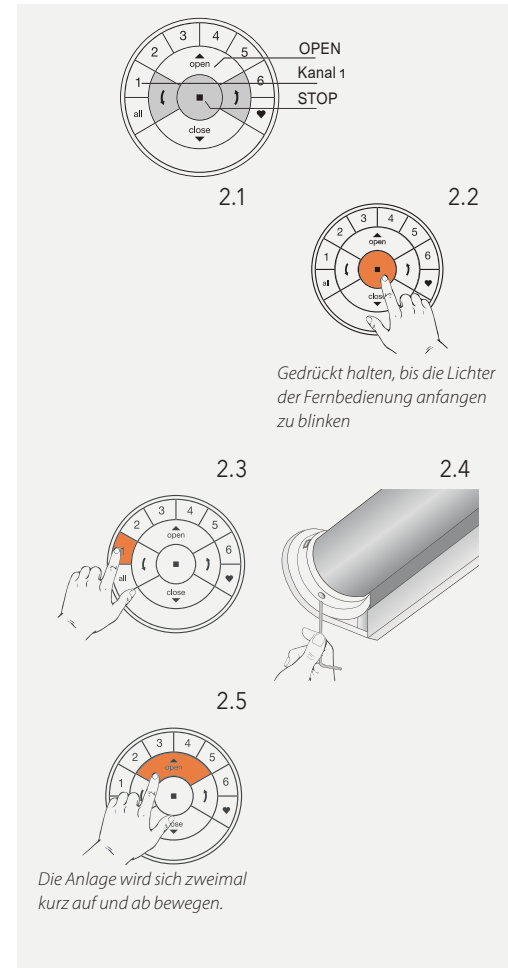

- 2.6 Lassen Sie die Motortaste los.
- 2.7 Die Anlage wird sich zweimal auf und ab bewegen, um anzuzeigen, dass sie der gewünschten Kanaltaste zugeordnet wurde.
- 2.8 Wenn die Tasten der Fernbedienung noch blinken, ist die Fernbedienung noch im Programmiermodus. Halten Sie dann die STOP-Taste vier Sekunden lang gedrückt, damit sie den Programmiermodus verlässt.

Anmerkung: Die Fernbedienung wird den Programmiermodus automatisch nach 20 Sekunden verlassen.

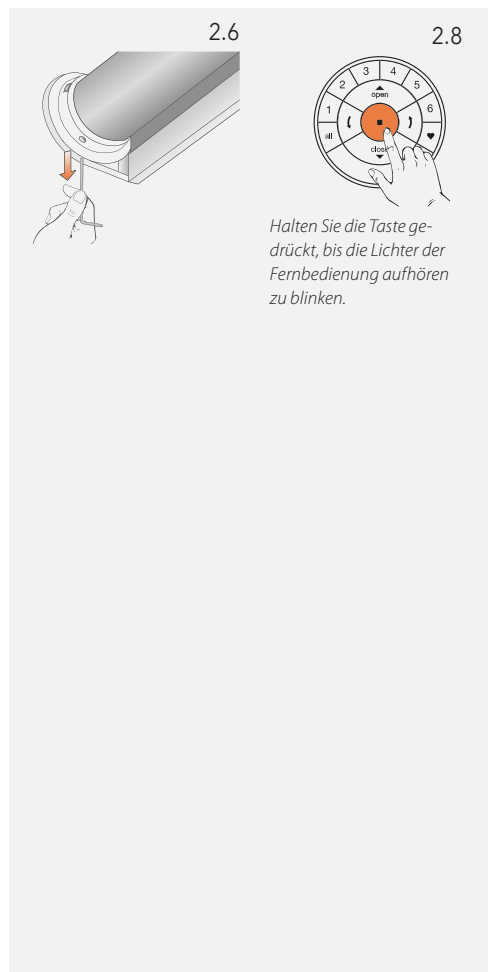

Bei den Produktabbildungen handelt es sich um Symbolzeichnungen die vom Original abweichen können.

3. LAUFRICHTUNG ÜBERPRÜFEN UND ÄNDERN

Achtung: Das Ändern der Laufrichtung ist nur möglich, wenn der Motor das erste Mal angeschlossen wird, oder wenn die Endlagen zurückgesetzt wurden. Bevor Endlagen programmiert werden, sollte die Laufrichtung überprüft und, falls nötig, korrigiert werden. Wenn die Endlagen bereits eingestellt sind und die Laufrichtung geändert werden muss, setzen Sie in jedem Fall die Endlagen zurück, bevor Sie fortfahren.

3.1 Laufrichtung ändern

Achtung: Schritte 3.1.1 und 3.1.2 müssen innerhalb von drei Sekunden durchgeführt werden!

3.1.1 Halten Sie die Motortaste gedrückt.

3.1.2 Drücken Sie die STOP-Taste auf der Fernbedienung.

Anmerkung: Stellen Sie sicher, dass kein Kanal auf der Fernbedienung ausgewählt ist.

3.1.3 Lassen Sie die Motortaste los.

Anmerkung: Falls die Endlagen bereits eingestellt sind, wird sich die Anlage nicht bewegen, um anzuzeigen, dass sich die Laufrichtung nicht geändert hat. Überprüfen Sie, dass kein Kanal ausgewählt ist, setzen Sie die Endlagen zurück und versuchen Sie es erneut.

Bei den Produktabbildungen handelt es sich um Symbolzeichnungen die vom Original abweichen können.

3.1.1

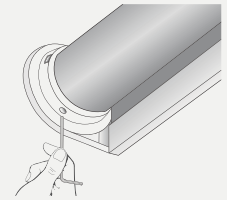

3.1.2

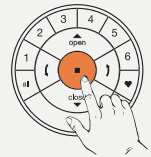

Die Anlage wird sich zweimal kurz auf und ab bewegen, um anzuzeigen, dass die Laufrichtung verändert wurde.

3.1.3

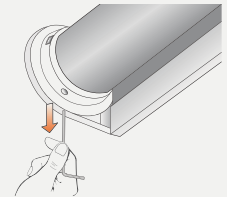

3.2 Laufrichtung überprüfen und bestätigen

Achtung: Die Schritte 3.2.1 und 3.2.2 müssen direkt hintereinander ausgeführt werden, um einen mechanischen Schaden zu vermeiden.

3.2.1 Drücken Sie die linke Pfeiltaste, um die Laufrichtung zu prüfen.

3.2.2 A) Wenn die Anlage sich aufwärts bewegt, ist die Laufrichtung nicht in Ordnung. Drücken Sie sofort die STOP-Taste und wiederholen Sie die Schritte 3.1.1 bis 3.1.3.

B) Wenn sich die Anlage nach unten bewegt, ist die Laufrichtung in Ordnung. Drücken Sie die STOP-Taste und fahren Sie mit Schritt 4.1.4 fort.

3.2.1



3.2.2 A

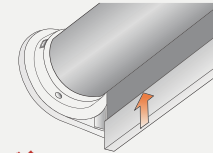

3.2.2 B

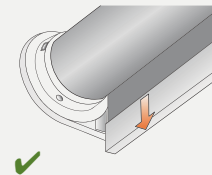

Bei den Produktabbildungen handelt es sich um Symbolzeichnungen die vom Original abweichen können.

4. ENDLAGEN EINSTELLEN

Grundsätzlich macht es keinen Unterschied, ob Sie mit der oberen oder unteren Endlage beginnen. In dieser Anleitung wird mit der oberen Endlage angefangen.

Anmerkung: Es ist wichtig, dass der Stoff fest um die Rollwelle gewickelt ist.

4.1 Obere Endlage

4.1.1 Bringen Sie mit der Motortaste die Anlage in die gewünschte obere Endlage.

4.1.2 Benutzen Sie die OPEN-, STOP- und CLOSE-Tasten für die Feinabstimmung der oberen Endlage.

4.1.3 Halten Sie die STOP-Taste sechs Sekunden lang gedrückt.

Achtung: Wählen Sie keine Kanaltaste auf der Fernbedienung aus.

4.1.4 Halten Sie die Motortaste gedrückt.

4.1.5 Drücken Sie die OPEN-Taste.

Bei den Produktabbildungen handelt es sich um Symbolzeichnungen die vom Original abweichen können.

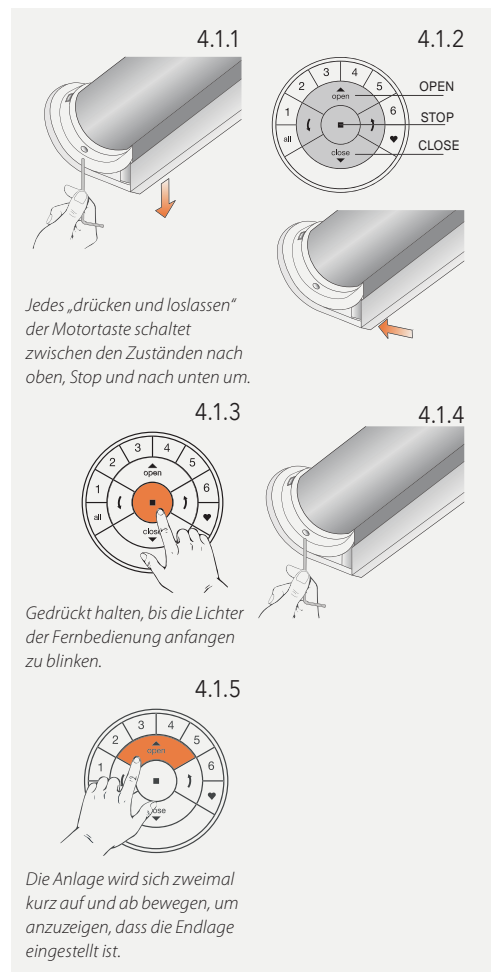

Achtung: 4.1.6 und 4.1.7 müssen innerhalb von drei Sekunden durchgeführt werden!

Anmerkung: Die Fernbedienung wird den Programmiermodus automatisch nach 20 Sekunden verlassen.

4.1.6 Lassen Sie die Motortaste los.

4.1.7 Wenn die Tasten der Fernbedienung noch blinken, ist die Fernbedienung noch im Programmiermodus. Halten Sie dann die STOP-Taste sechs Sekunden lang gedrückt, damit sie den Programmiermodus verlässt.

4.1.8 Die obere Endlage ist eingestellt!

Anmerkung: Um die obere Endlage erneut einzustellen, wiederholen Sie die Schritte ab 4.1.



Bei den Produktabbildungen handelt es sich um Symbolzeichnungen die vom Original abweichen können.

4.2 Untere Endlage

4.2.1 Bringen Sie mit der Motortaste die Anlage in die gewünschte untere Endlage.

4.2.2 Benutzen Sie die OPEN-, STOP- und CLOSE-Tasten für die Feinabstimmung der unteren Endlage.

4.2.3 Halten Sie die STOP-Taste sechs Sekunden lang gedrückt.

Achtung: Wählen Sie keine Kanaltaste auf der Fernbedienung aus.

4.2.4 Halten Sie die Motortaste gedrückt.

4.2.5 Drücken Sie die CLOSE-Taste

Achtung: 4.2.6 und 4.2.7 müssen innerhalb von drei Sekunden durchgeführt werden!

Anmerkung: Die Fernbedienung wird den Programmiermodus automatisch nach 20 Sekunden verlassen.

4.2.6 lassen Sie die Motortaste los

4.2.7 Wenn die Tasten der Fernbedienung noch blinken, ist die Fernbedienung noch im Programmiermodus. Halten Sie dann die STOP-Taste sechs Sekunden lang gedrückt, damit sie den Programmiermodus verlässt.

4.2.8 Die untere Endlage ist eingestellt.

Anmerkung: Um die untere Endlage erneut einzustellen, wiederholen Sie die Schritte ab 4.2.

Bei den Produktabbildungen handelt es sich um Symbolzeichnungen die vom Original abweichen können.

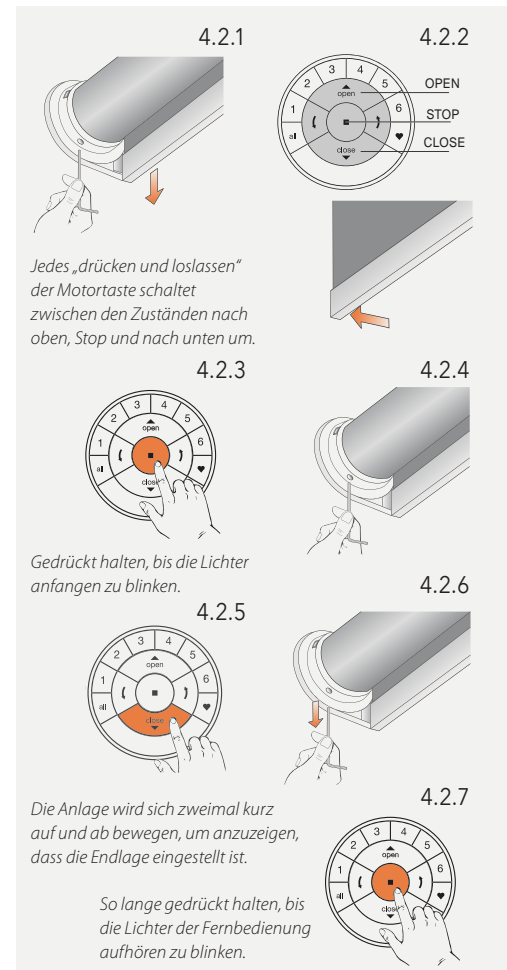

5. ENDLAGEN ZURÜCKSETZEN

5.1 Obere Endlage zurücksetzen.

5.1.1 Stellen Sie sicher, dass kein Kanal auf der Fernbedienung ausgewählt ist.

Achtung: Schritte 5.1.2 und 5.1.3 müssen innerhalb von drei Sekunden durchgeführt werden!

5.1.2 Halten Sie die Motortaste gedrückt

5.1.3 Drücken Sie die OPEN-Tasten

5.1.4 Lassen Sie die Motortaste los. Die obere Endlage ist jetzt gelöscht

5.2 Untere Endlage zurücksetzen

5.2.1 Stellen Sie sicher, dass kein Kanal auf der Fernbedienung ausgewählt ist.

Achtung: Schritte 5.2.2 und 5.2.3 müssen innerhalb von drei Sekunden durchgeführt werden!

5.2.2 Halten Sie die Motortaste gedrückt

5.2.3 Drücken Sie die CLOSE-Tasten

5.2.4 Lassen Sie die Motortaste los. Die untere Endlage ist jetzt gelöscht

Bei den Produktabbildungen handelt es sich um Symbolzeichnungen die vom Original abweichen können.

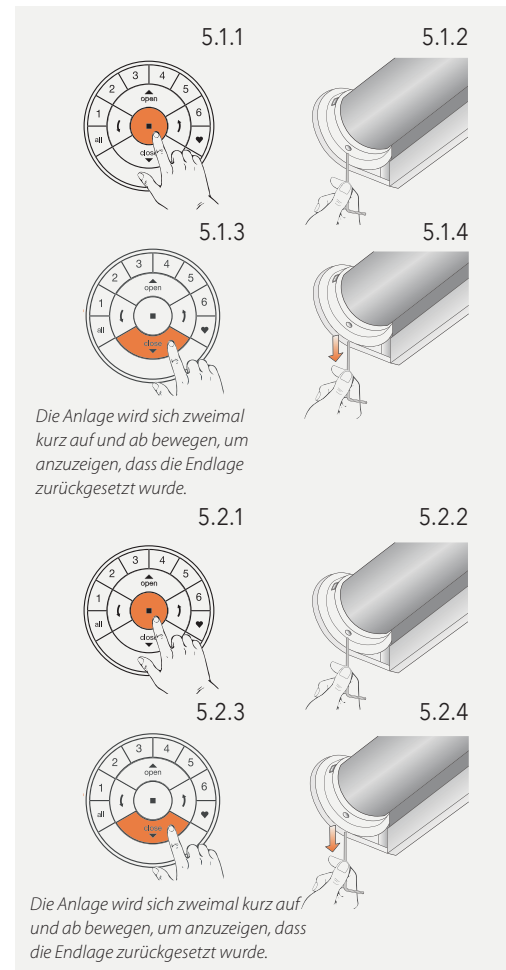

6. NETZWERK ZURÜCKSETZEN

Der folgende Ablauf löscht alle Netzwerkdaten, die im Motor gespeichert sind, inklusive der Netzwerk-ID und der Kanalzuteilung. Die Endlagen werden dadurch nicht gelöscht. Durch das Zurücksetzen der Netzwerkdaten wird die PowerView® Fernbedienung oder App keine Sonnenschutzanlage steuern können, bis diese erneut programmiert ist.

- 6.1 Halten Sie die Motortaste für 12 Sekunden gedrückt.
- 6.2 Lassen Sie die Motortaste nach der zweiten kurzen Bewegung der Anlage los. Die Netzwerk-ID und Kanalzuteilungen sind gelöscht

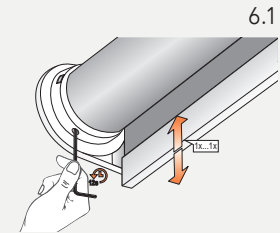

Die Anlage wird sich einmal kurz nach sechs und ein zweites Mal nach 12 Sekunden bewegen.

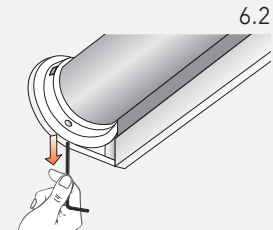

Bei den Produktabbildungen handelt es sich um Symbolzeichnungen die vom Original abweichen können.

PLISSEE UND DUETTE®

1. WERKSEINSTELLUNG

Im Lieferzustand sind weder Fernbedienung noch Hub angeschlossen. Die Endlagen und der Motor sind bereits werkseitig auf das ausgelieferte Produkt voreingestellt. Falls vor einer Neuprogrammierung die Motoreinstellung unbekannt ist, führen Sie die folgenden Schritte durch.

1.1 Prüfen des Motorentyps

Der Motor kann für Freihängende Anlagen programmiert sein:
Plissee, freihängend oder Duette®, freihängend.

Der Motor kann außerdem für verspannte Anlagen programmiert sein:
Plissee, verspannt oder Duette®, verspannt.

Achtung: Es ist wichtig, den korrekten Motorentyp auszuwählen!

Das Verhalten der Anlage ist für jeden Motorentyp etwas unterschiedlich. Damit die PowerView® App die Anlage richtig erkennen kann, wird der korrekte Motorentyp benötigt. Um den eingestellten Motorentyp abzulesen, betrachten Sie die LED-Leuchtsequenz nach dem Anschalten der Anlage.

1.1.1 Schalten Sie den Motor an, indem Sie das Stromkabel an den Akku oder den Netzanschluss anschließen.

1.1.2 Achten Sie sofort beim Anschließen auf die Sequenz der LED-Leuchten an der Motortaste.

● ● ● Plissee, freihängend ● ● ● ● Plissee, verspannt

● ● ● Duette®, freihängend ● ● ● ● Duette®, verspannt

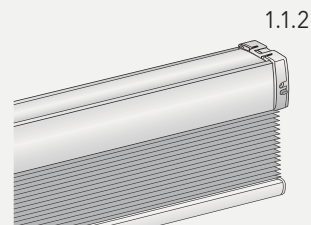
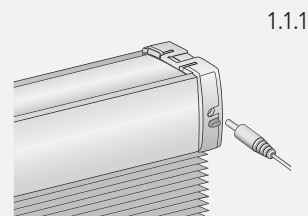

2. EINE FERNBEDIENUNG MIT EINER SONNENSCHUTZANLAGE VERBINDEN

Über eine PowerView® Fernbedienung lassen sich bis zu sechs einzelne Gruppen von Anlagen bedienen (Tasten 1-6 im oberen Teil der Fernbedienung). Die folgenden Instruktionen ordnen eine Anlage einer Gruppe zu.

Achtung: Schritte 2.4 und 2.5 müssen innerhalb von drei Sekunden durchgeführt werden!

- 2.1 Suchen Sie die Motortaste an Ihrer Anlage.
- 2.2 Halten Sie die STOP-Taste der Fernbedienung sechs Sekunden lang gedrückt.
- 2.3 Drücken Sie die gewünschte Kanaltaste.
- 2.4 Halten Sie die Motortaste gedrückt.
- 2.5 Drücken Sie die OPEN-Taste.
- 2.6 Lassen Sie die Motortaste los.
- 2.7 Wenn die Tasten der Fernbedienung noch blinken, ist die Fernbedienung noch im Programmiermodus. Halten Sie dann die STOP-Taste sechs Sekunden lang gedrückt, damit sie den Programmiermodus verlässt.

Anmerkung: Die Fernbedienung wird den Programmiermodus automatisch nach 20 Sekunden verlassen.

Bei den Produktabbildungen handelt es sich um Symbolzeichnungen die vom Original abweichen können.

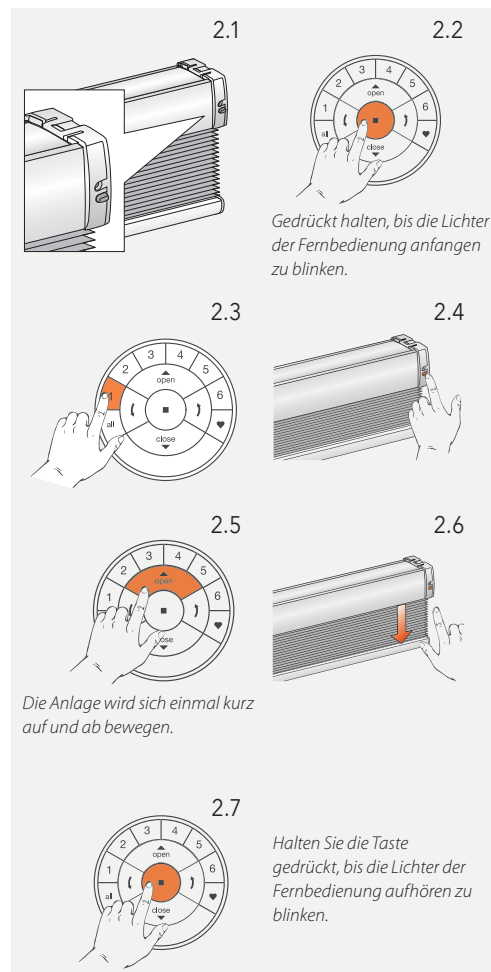

3. LAUFRICHTUNG ÜBERPRÜFEN

Achtung: Das Ändern der Laufrichtung ist nur möglich, wenn der Motor das erste Mal angeschlossen wird, oder wenn die Endlagen zurückgesetzt wurden. Bevor Endlagen programmiert werden, sollte die Laufrichtung überprüft und, falls nötig, korrigiert werden. Wenn die Endlagen bereits eingestellt sind und die Laufrichtung geändert werden muss, setzen Sie in jedem Fall die Endlagen zurück, bevor Sie fortfahren.

3.1 Den Motor in den Programmiermodus bringen

Achtung: Schritte 3.1.1 und 3.1.2 müssen innerhalb von drei Sekunden durchgeführt werden!

3.1.1 Halten Sie die Motortaste gedrückt.

3.1.2 Drücken Sie die OPEN-Taste auf der Fernbedienung.

Anmerkung: Stellen Sie sicher, dass der gewünschte Kanal auf der Fernbedienung ausgewählt ist.

3.1.3 Lassen Sie die Motortaste los.

3.2 Überprüfen und bestätigen

3.2.1 Drücken Sie die linke Pfeiltaste, um die Laufrichtung zu prüfen.

3.2.2 A) Falls sich die Anlage aufwärts bewegt, drücken Sie sofort die STOP-Taste.
B) Falls sich die Anlage hinunter bewegt, drücken Sie die STOP-Taste und fahren Sie mit Schritt 4.1.4 fort.

3.2.3 Halten Sie die Motortaste für eine Sekunde gedrückt, um die Laufrichtung zu ändern.

3.2.4 Fahren Sie mit Schritt 4.1.4 fort.

Bei den Produktabbildungen handelt es sich um Symbolzeichnungen die vom Original abweichen können.

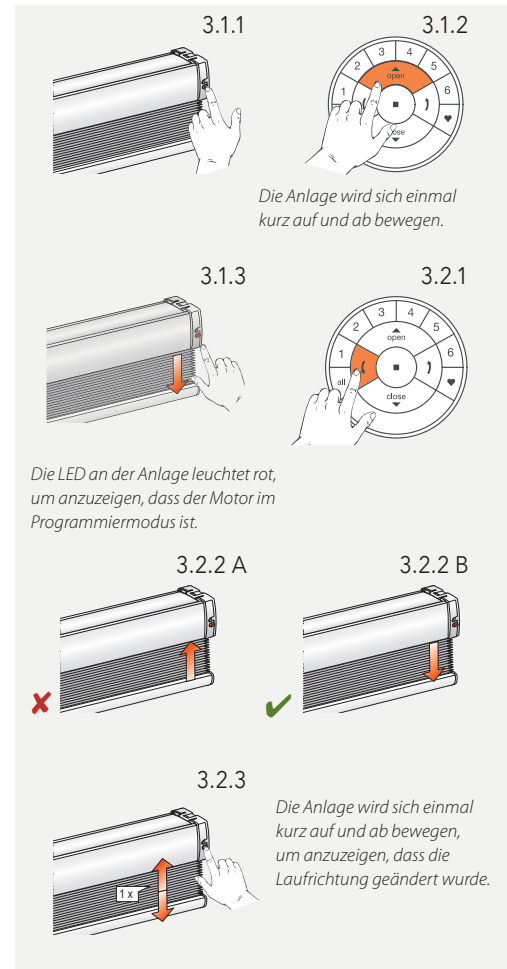

4. ENDLAGEN EINSTELLEN

Grundsätzlich macht es keinen Unterschied, ob Sie mit der oberen oder unteren Endlage beginnen. In dieser Anleitung wird mit der oberen Endlage angefangen.

4.1 Obere Endlage

4.1.1 Halten Sie die Motortaste gedrückt.

4.1.2 Drücken Sie die OPEN-Taste.

Anmerkung: Stellen Sie sicher, dass der gewünschte Kanal auf der Fernbedienung ausgewählt ist.

4.1.3 Lassen Sie die Motortaste los.

4.1.4 Benutzen Sie die OPEN-, STOP- und CLOSE-Tasten, um die Anlage auf etwa 20 cm unterhalb der Kopfschiene zu bringen.

4.1.5 Benutzen Sie die OPEN-Taste, um die Anlage bis an die Kopfschiene hochzufahren.
Der Motor wird dann anhalten, sobald die Kopfschiene von der Anlage berührt wurde.

4.1.6 Bringen Sie die Anlage mit den OPEN-, STOP- und CLOSE-Tasten in die gewünschte obere Endlage.

Achtung: Wählen Sie keine Kanaltaste auf der Fernbedienung aus.

4.1.7 Halten Sie die STOP-Taste sechs Sekunden lang gedrückt.

Bei den Produktabbildungen handelt es sich um Symbolzeichnungen die vom Original abweichen können.

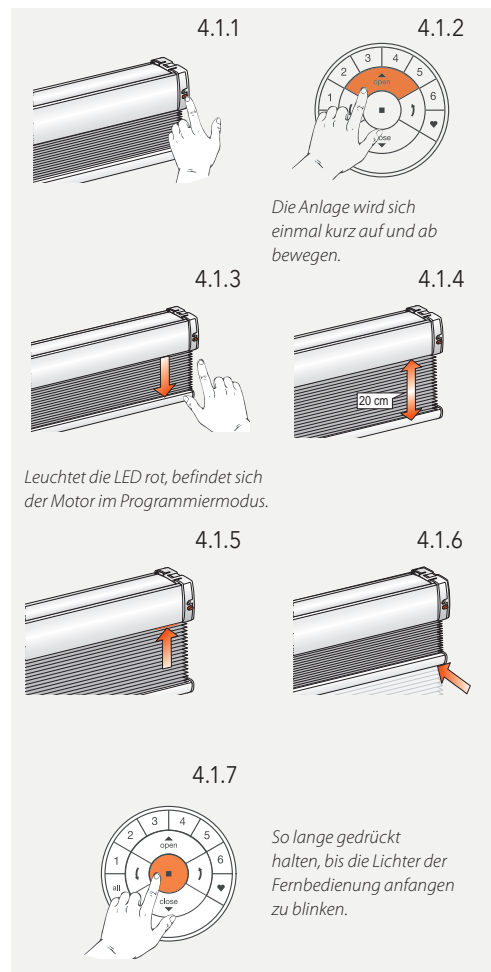

Achtung: 4.1.8 und 4.1.9 müssen innerhalb von drei Sekunden durchgeführt werden!

Anmerkung: Die Fernbedienung wird den Programmiermodus automatisch nach 20 Sekunden verlassen.

4.1.8 Halten Sie die Motortaste gedrückt.

4.1.9 Drücken Sie gleichzeitig die OPEN-Taste.

4.1.10 Lassen Sie die Motortaste los.

4.1.11 Wenn die Tasten der Fernbedienung noch blinken, ist die Fernbedienung noch im Programmiermodus. Halten Sie dann die STOP-Taste sechs Sekunden lang gedrückt, damit sie den Programmiermodus verlässt.

4.1.12 Die obere Endlage ist eingestellt!

Anmerkung: Um die obere Endlage erneut einzustellen, wiederholen Sie die Schritte ab 4.1.

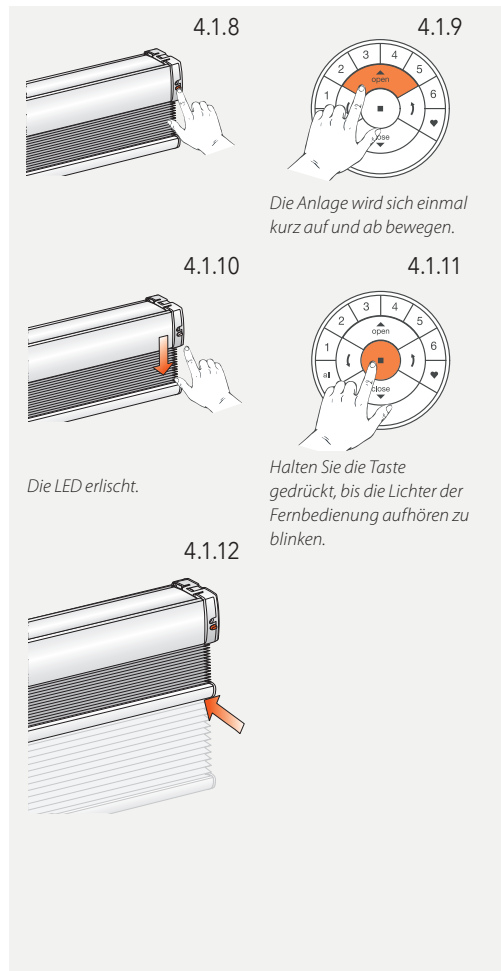

Bei den Produktabbildungen handelt es sich um Symbolzeichnungen die vom Original abweichen können.

4.2 Untere Endlage

Anmerkung: Stellen Sie sicher, dass der gewünschte Kanal auf der Fernbedienung ausgewählt ist.

- 4.2.1 Halten Sie die Motortaste gedrückt.
- 4.2.2 Drücken Sie gleichzeitig die CLOSE-Taste auf der Fernbedienung.
- 4.2.3 Lassen Sie die Motortaste los.
- 4.2.4 Benutzen Sie die OPEN-, STOP- und CLOSE-Tasten, um die Anlage auf die gewünschte untere Position zu bringen.

Achtung: Wählen Sie keine Kanaltaste auf der Fernbedienung aus!

- 4.2.5 Halten Sie die STOP-Taste sechs Sekunden lang gedrückt.

Achtung: 4.2.6 und 4.2.7 müssen innerhalb von drei Sekunden durchgeführt werden!

- 4.2.6 Halten Sie die Motortaste gedrückt.
- 4.2.7 Drücken Sie die CLOSE-Taste.

Bei den Produktabbildungen handelt es sich um Symbolzeichnungen die vom Original abweichen können.

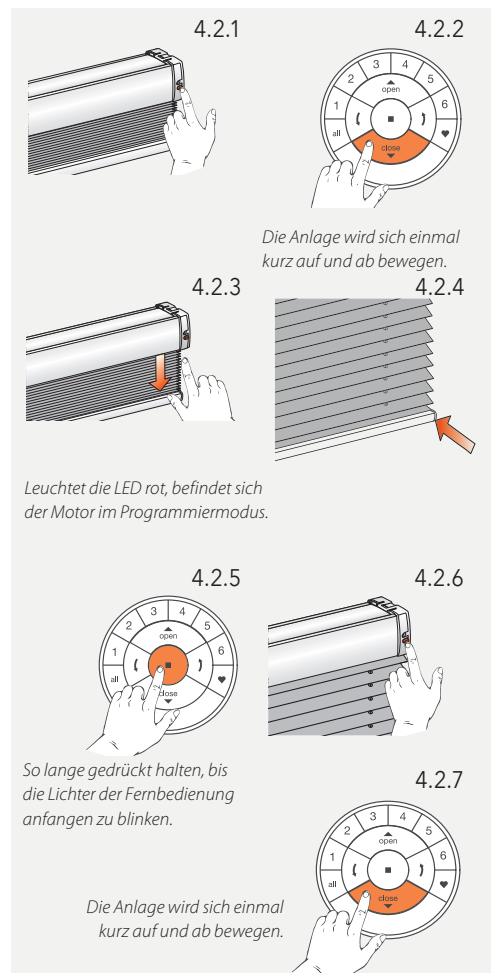

4.2.8 Lassen Sie die Motortaste los.

4.2.9 Wenn die Tasten der Fernbedienung noch blinken, ist die Fernbedienung noch im Programmiermodus. Halten Sie dann die STOP-Taste sechs Sekunden lang gedrückt, damit sie den Programmiermodus verlässt.

Anmerkung: Die Fernbedienung wird den Programmiermodus automatisch nach 20 Sekunden verlassen.

4.2.10 Die untere Endlage ist eingestellt!

Anmerkung: Um die untere Endlage erneut einzustellen, wiederholen Sie die Schritte ab 4.2.



Bei den Produktabbildungen handelt es sich um Symbolzeichnungen die vom Original abweichen können.

5. NETZWERK ZURÜCKSETZEN

Der folgende Ablauf löscht alle Netzwerkdaten, die im Motor gespeichert sind, inklusive der Netzwerk-ID und der Kanalzuteilung. Die Endlagen werden dadurch nicht gelöscht. Durch das Zurücksetzen der Netzwerkdaten wird die PowerView® Fernbedienung oder App keine Sonnenschutzanlage steuern können, bis diese erneut programmiert ist.

- 5.1 Halten Sie die Motortaste für 12 Sekunden gedrückt.
- 5.2 Lassen Sie die Motortaste nach der zweiten kurzen Bewegung der Anlage los. Die Netzwerk-ID und Kanalzuteilungen sind gelöscht

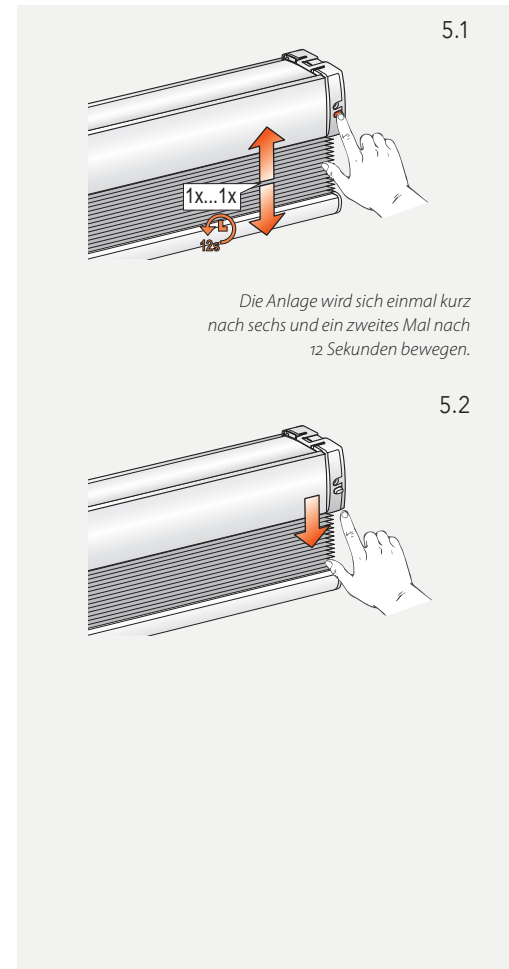





Bei den Produktabbildungen handelt es sich um Symbolzeichnungen die vom Original abweichen können.



6. LED MOTORKONTROLLEUCHE

Die Motorkontrollleuchte zeigt den Motorenstatus an. Die Leuchte kann ROT oder GRÜN leuchten. Hier ist ein Überblick über die möglichen Kombinationen.

LED blinkt nach Anschalten

	Start/ Neustart
	Anlagentyp: Plissee, freihängend
	Anlagentyp: Duette®, freihängend
	Anlagentyp Plissee, verspannt
	Anlagentyp Duette® verspannt

LED blinkt nach Reset

	Endlagen zurücksetzen (Werkseinstellungen)
	Netzwerk zurücksetzen über Motortaste (Anlagentyp Plissee, freihängend)
	Netzwerk zurücksetzen über Motortaste (Anlagentyp Duette®, freihängend)

 Netzwerk zurücksetzen über Motortaste
(Anlagentyp: Plissee, verspannt)

 Netzwerk zurücksetzen über Motortaste
(Anlagentyp: Duette®, verspannt)

LED blinkt während des Akkubetriebs

 Niedriger Akkustand (< 11,0 V).
Die Anlage wird langsam laufen und
kann nur nach oben gefahren werden.

 Extrem niedriger Akkustand (< 8,5 V).
Die Anlage wird nicht mehr laufen,
unbedingt Akku laden.

Weitere Blinksignale

 Die maximale Motorspannung ist
erreicht, z.B. wenn die Anlage an einem
Hindernis hängengeblieben ist.

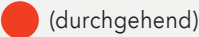
 (durchgehend) Der Motor ist im Programmiermodus
(bei der Endlageneinstellung)

Bewegungssequenzen

Eine kurze Bewegung (1 × hoch, 1 × runter)



Aktion bestätigt

Zwei kurze Bewegungen – Aktion verweigert



Keine Endlagen eingestellt



Untere Endlage ungültig



Obere Endlage ungültig

Drei kurze Bewegungen



Aktion verweigert beim Einstellen der oberen Endlage:

Die Endlage konnte nicht eingestellt werden, weil die Kopfschiene nicht berührt wurde. S. Kapitel 4.1.5

Vier kurze Bewegungen



Aktion verweigert bei Endlageneinstellung: ungültige Anlagenhöhe

VERTIKAL

1. WERKSEINSTELLUNG

Im Lieferzustand sind weder Fernbedienung noch Hub angeschlossen. Die Endlagen und der Motor sind bereits werkseitig auf das ausgelieferte Produkt voreingestellt. Falls vor einer Neuprogrammierung die Motoreinstellung unbekannt ist, führen Sie die folgenden Schritte durch.

1.1 Prüfen des Motorentyps

Der Motor kann als Vertikalanlage mit Behanganordnung links, mit Behanganordnung rechts oder geteilter Behanganordnung programmiert sein.

Achtung: Es ist wichtig, den korrekten Motorentyp auszuwählen!

Das Verhalten der Anlage ist für jeden Motorentyp etwas unterschiedlich. Damit die PowerView® App die Anlage richtig erkennen kann, wird der korrekte Motorentyp benötigt. Um den eingestellten Motorentyp abzulesen, betrachten Sie die LED-Leuchtssequenz nach dem Anschalten der Anlage.

- 1.1.1 Schalten Sie den Motor an, indem Sie das Stromkabel an den Akku oder den Netzanschluss anschließen.
- 1.1.2 Achten Sie sofort beim Anschließen auf die Sequenz der LED-Leuchten an der Motortaste.

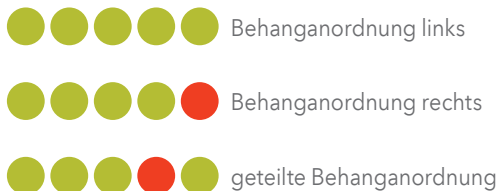

Bei den Produktabbildungen handelt es sich um Symbolzeichnungen die vom Original abweichen können.

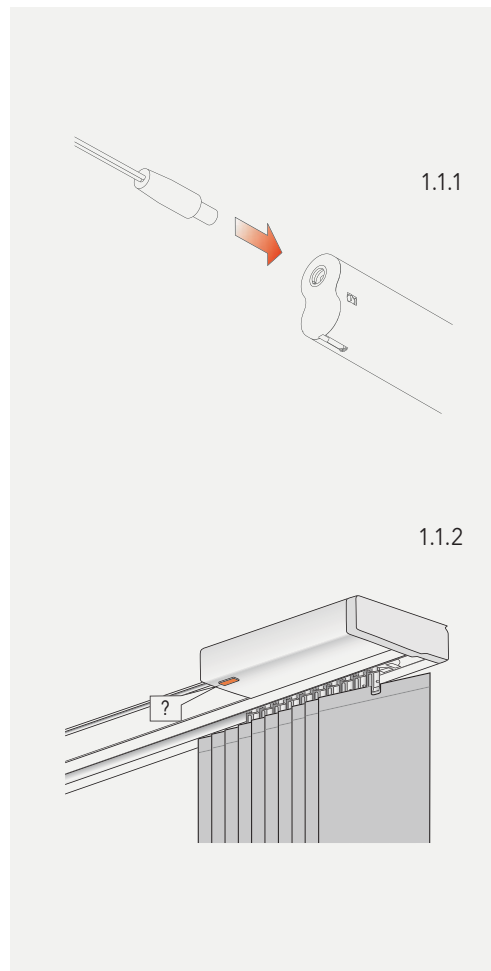

2. EINE FERNBEDIENUNG MIT EINER SONNENSCHUTZANLAGE VERBINDEN

Über eine PowerView® Fernbedienung lassen sich bis zu sechs einzelne Gruppen von Anlagen bedienen (Tasten 1-6 im oberen Teil der Fernbedienung). Die folgenden Instruktionen ordnen eine Anlage einer Gruppe zu.

Achtung: Schritte 2.4 und 2.5 müssen innerhalb von drei Sekunden durchgeführt werden!

- 2.1 Suchen Sie die Motortaste an Ihrer Anlage.
- 2.2 Halten Sie die STOP-Taste der Fernbedienung sechs Sekunden lang gedrückt.
- 2.3 Drücken Sie die gewünschte Kanaltaste.
- 2.4 Halten Sie die Motortaste gedrückt.
- 2.5 Drücken Sie die OPEN-Taste.
- 2.6 Lassen Sie die Motortaste los.
- 2.7 Wenn die Tasten der Fernbedienung noch blinken, ist die Fernbedienung noch im Programmiermodus. Halten Sie dann die STOP-Taste sechs Sekunden lang gedrückt, damit sie den Programmiermodus verlässt.

Anmerkung: Die Fernbedienung wird den Programmiermodus automatisch nach 20 Sekunden verlassen.

Bei den Produktabbildungen handelt es sich um Symbolzeichnungen die vom Original abweichen können.

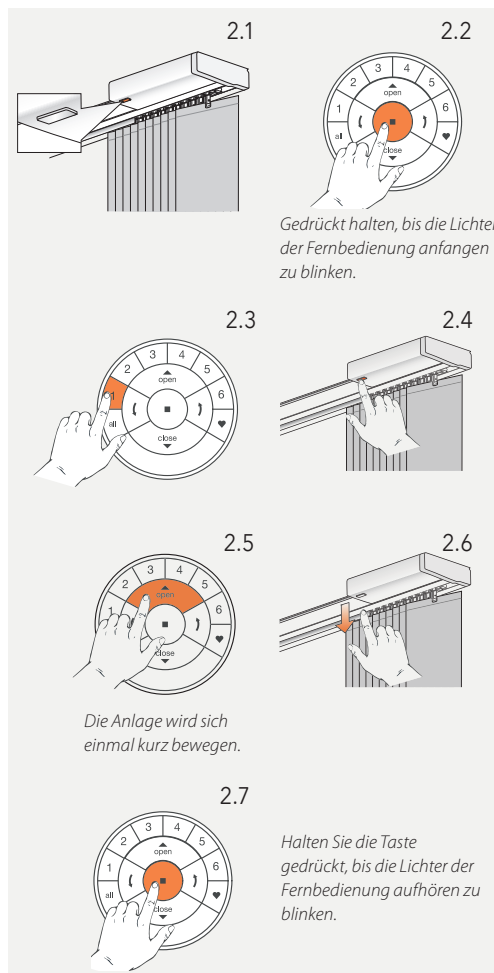

3. LAUFRICHTUNG ÜBERPRÜFEN

Achtung: Das Ändern der Laufrichtung ist nur möglich, wenn der Motor das erste Mal angeschlossen wird, oder wenn die Endlagen zurückgesetzt wurden. Bevor Endlagen programmiert werden, sollte die Laufrichtung überprüft und, falls nötig, korrigiert werden. Wenn die Endlagen bereits eingestellt sind und die Laufrichtung geändert werden muss, setzen Sie in jedem Fall die Endlagen zurück, bevor Sie fortfahren.

3.1 Den Motor in den Programmiermodus bringen

Achtung: Schritte 3.1.1 und 3.1.2 müssen innerhalb von drei Sekunden durchgeführt werden!

3.1.1 Halten Sie die Motortaste gedrückt.

3.1.2 Drücken Sie die OPEN-Taste auf der Fernbedienung.

Anmerkung: Stellen Sie sicher, dass der gewünschte Kanal auf der Fernbedienung ausgewählt ist.

3.1.3 Lassen Sie die Motortaste los.

3.2 Überprüfen und bestätigen

3.2.1 Drücken Sie die CLOSE-Taste, um die Laufrichtung zu prüfen.

3.2.2 A) Falls sich die Anlage aufwärts bewegt, drücken Sie sofort die STOP-Taste.
B) Falls sich die Anlage hinunter bewegt, drücken Sie die STOP-Taste und fahren Sie mit Schritt 4.1.4 fort.

3.2.3 Halten Sie die Motortaste für eine Sekunde gedrückt, um die Laufrichtung zu ändern.

3.2.4 Fahren Sie mit Schritt 4.1.4 fort.

Bei den Produktabbildungen handelt es sich um Symbolzeichnungen die vom Original abweichen können.

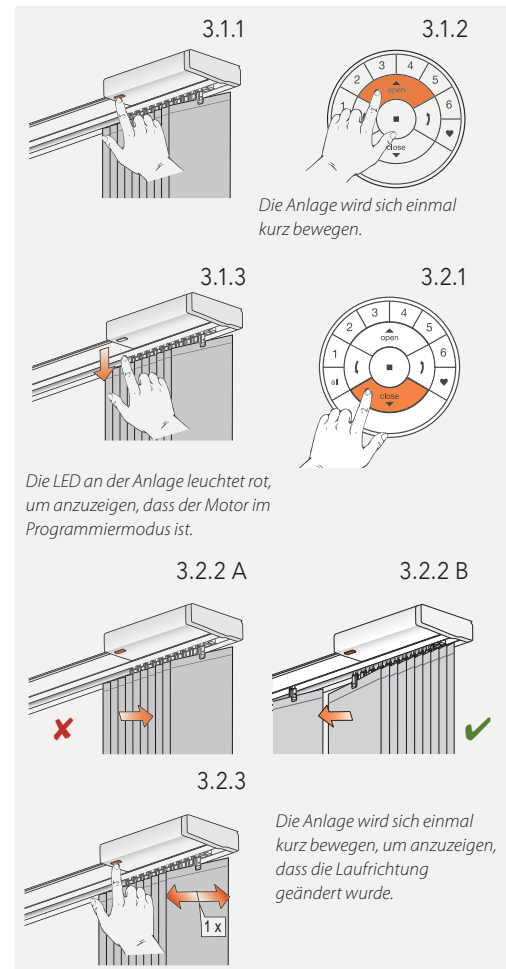

4. ENDLAGEN EINSTELLEN

Grundsätzlich macht es keinen Unterschied, ob Sie mit der offenen oder geschlossenen Endlage beginnen. In dieser Anleitung wird mit der offenen Endlage angefangen.

4.1 Offene Endlage

4.1.1 Halten Sie die Motortaste gedrückt.

4.1.2 Drücken Sie die OPEN-Taste.

Anmerkung: Stellen Sie sicher, dass der gewünschte Kanal auf der Fernbedienung ausgewählt ist.

4.1.3 Lassen Sie die Motortaste los.

4.1.4 Benutzen Sie die OPEN-, STOP- und CLOSE-Tasten, um die erste Lamelle etwa 20 cm von dem Paket fortzubewegen.

4.1.5 Benutzen Sie die OPEN-Taste, um die Anlage zu öffnen. Der Motor wird dann anhalten, sobald die mechanische Endlage von der Anlage berührt wurde.

Achtung: Der Motor muss bis an das Ende der Kopfschiene fahren.

4.1.6 Halten Sie die STOP-Taste sechs Sekunden lang gedrückt.

Achtung: Wählen Sie keine Kanaltaste auf der Fernbedienung aus.

Bei den Produktabbildungen handelt es sich um Symbolzeichnungen die vom Original abweichen können.

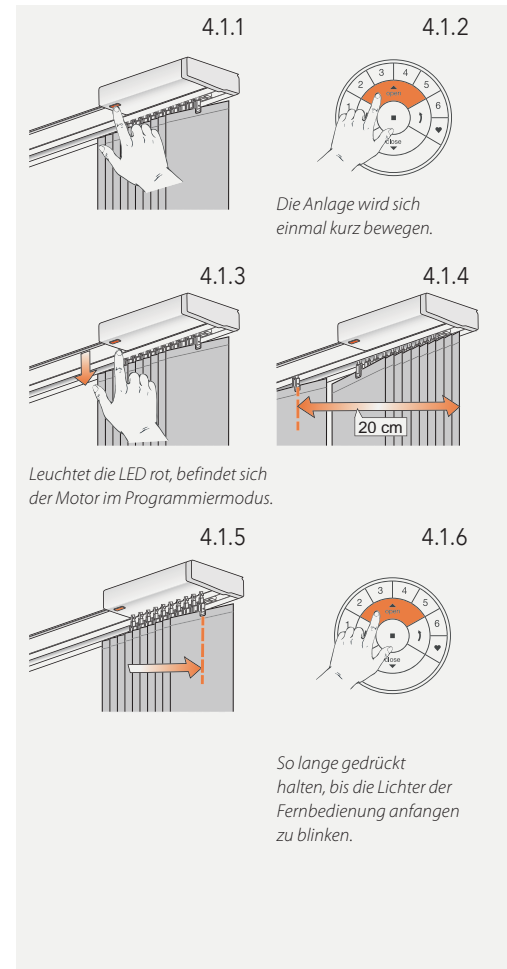

Achtung: 4.1.6 und 4.1.7 müssen innerhalb von drei Sekunden durchgeführt werden!

Anmerkung: Die Fernbedienung wird den Programmiermodus automatisch nach 20 Sekunden verlassen.

4.1.7 Halten Sie die Motortaste gedrückt.

4.1.8 Drücken Sie gleichzeitig die OPEN-Taste.

4.1.9 Lassen Sie die Motortaste los.

4.1.10 Wenn die Tasten der Fernbedienung noch blinken, ist die Fernbedienung noch im Programmiermodus. Halten Sie dann die STOP-Taste sechs Sekunden lang gedrückt, damit sie den Programmiermodus verlässt.

4.1.11 Die offene Endlage ist eingestellt!

Anmerkung: Um die offene Endlage erneut einzustellen, wiederholen Sie die Schritte ab 4.1.

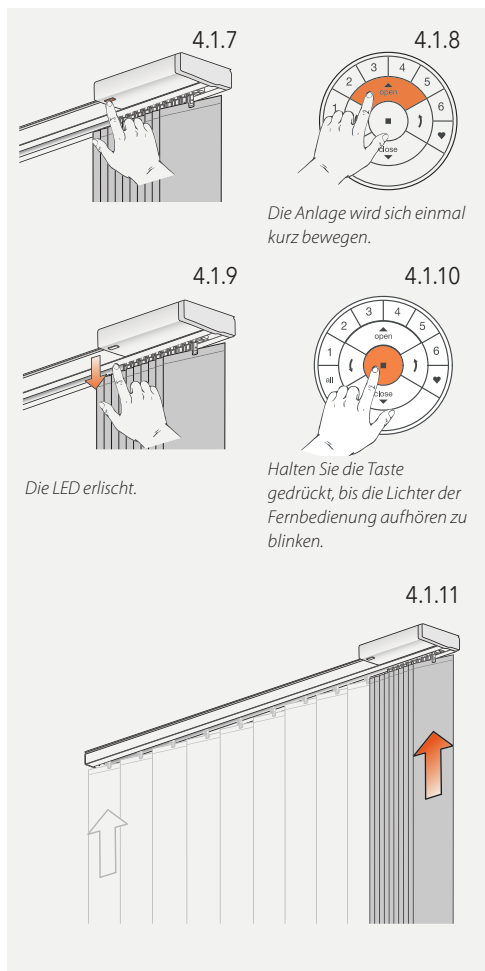

Bei den Produktabbildungen handelt es sich um Symbolzeichnungen die vom Original abweichen können.

4.2 Geschlossene Endlage

Anmerkung: Stellen Sie sicher, dass der gewünschte Kanal auf der Fernbedienung ausgewählt ist.

4.2.1 Halten Sie die Motortaste gedrückt.

4.2.2 Drücken Sie gleichzeitig die CLOSE-Taste auf der Fernbedienung.

4.2.3 Lassen Sie die Motortaste los.

Achtung: Stoppen Sie die Anlage an Ihrer Endposition.

Lassen Sie die Anlage nicht die mechanische Endlage erreichen!

4.2.4 Benutzen Sie die OPEN-, STOP- und CLOSE-Tasten, um die Anlage in die gewünschte Endposition zu bringen.

Achtung: Wählen Sie keine Kanaltaste auf der Fernbedienung aus!

4.2.5 Halten Sie die STOP-Taste sechs Sekunden lang gedrückt.

Achtung: 4.2.6 und 4.2.7 müssen innerhalb von drei Sekunden durchgeführt werden!

4.2.6 Halten Sie die Motortaste gedrückt.

4.2.7 Drücken Sie die CLOSE-Taste.

Bei den Produktabbildungen handelt es sich um Symbolzeichnungen die vom Original abweichen können.

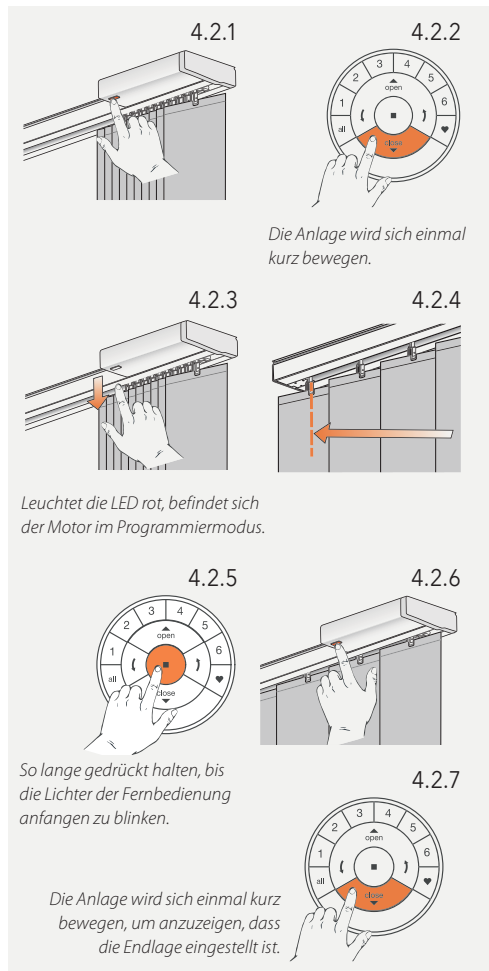

4.2.8 Lassen Sie die Motortaste los.

4.2.9 Wenn die Tasten der Fernbedienung noch blinken, ist die Fernbedienung noch im Programmiermodus. Halten Sie dann die STOP-Taste sechs Sekunden lang gedrückt, damit sie den Programmiermodus verlässt.

Anmerkung: Die Fernbedienung wird den Programmiermodus automatisch nach 20 Sekunden verlassen.

4.2.10 Die geschlossene Endlage ist eingestellt!

Anmerkung: Um die geschlossene Endlage erneut einzustellen, wiederholen Sie die Schritte ab 4.2.



Bei den Produktabbildungen handelt es sich um Symbolzeichnungen die vom Original abweichen können.

4.3 Endlagen zurücksetzen

Der folgende Ablauf löscht alle Endlageneinstellungen aus dem Motorenspeicher. Er löscht nicht die Netzwerk-ID und die Kanaluordnungen. Durch das Zurücksetzen der Endlagen wird die PowerView® Fernbedienung oder App keine Sonnenschutzanlage steuern können, bis diese erneut programmiert ist.

- 4.3.1 Den Motor (das Stromkabel) vom Stromanschluss oder vom Akku nehmen und 20 Sekunden warten.
- 4.3.2 Halten Sie die Motortaste gedrückt.
- 4.3.3 Schließen Sie den Motor wieder an die Stromverbindung an, während Sie die Motortaste gedrückt halten.
- 4.3.4 Halten Sie die Motortaste gedrückt, bis sich die Anlage einmal kurz auf und ab bewegt.
- 4.3.5 Lassen Sie die Motortaste los.
Die Endlagen sind jetzt gelöscht.

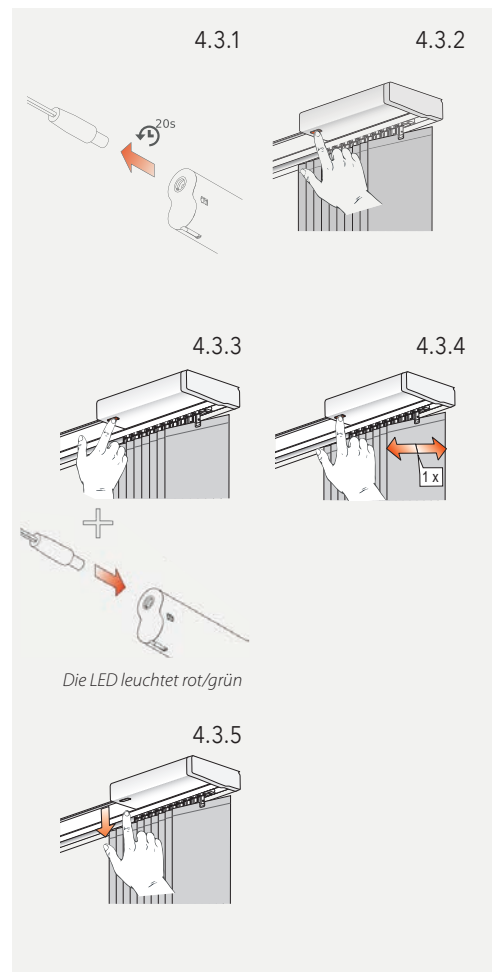

Bei den Produktabbildungen handelt es sich um Symbolzeichnungen die vom Original abweichen können.

5. NETZWERK ZURÜCKSETZEN

Der folgende Ablauf löscht alle Netzwerkdaten, die im Motor gespeichert sind, inklusive der Netzwerk-ID und der Kanalzuteilung. Die Endlagen werden dadurch nicht gelöscht. Durch das Zurücksetzen der Netzwerkdaten wird die PowerView® Fernbedienung oder App keine Sonnenschutzanlage steuern können, bis diese erneut programmiert ist.

- 5.1 Halten Sie die Motortaste für 12 Sekunden gedrückt.
- 5.2 Lassen Sie die Motortaste nach der zweiten kurzen Bewegung der Anlage los.
Die Netzwerk-ID und Kanalzuteilungen sind gelöscht

5.1

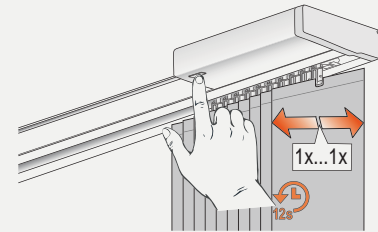

Die Anlage wird sich einmal kurz nach sechs und ein zweites Mal nach 12 Sekunden bewegen.

5.2

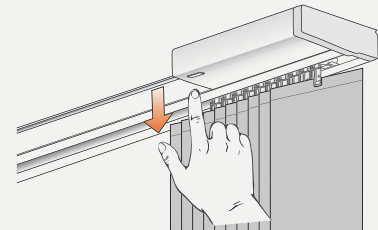





Bei den Produktabbildungen handelt es sich um Symbolzeichnungen die vom Original abweichen können.



6. LED MOTORKONTROLLEUCHE

Die Motorkontrollleuchte zeigt den Motorenstatus an. Die Leuchte kann ROT oder GRÜN leuchten. Hier ist ein Überblick über die möglichen Kombinationen.



LED blinkt nach Anschalten

-  Start/ Neustart
-  Vertikalanlage, Behanganordnung links
-  Vertikalanlage, Behanganordnung rechts
-  Vertikalanlage, geteilte Behanganordnung



LED blinkt nach Reset

-  Endlagen zurücksetzen (Werkseinstellungen).
-  Netzwerk zurücksetzen über Motortaste (Anlagentyp: Vertikalanlage, Behanganordnung links) S. Kapitel 1.3.

LED blinkt während des Akkubetriebs

-  Niedriger Akkustand (< 11.0 V). Die Anlage wird langsam laufen und kann nur nach oben gefahren werden.
-  Extrem niedriger Akkustand (< 8,5 V). Die Anlage wird nicht mehr laufen, unbedingt Akku laden.

Weitere Blinksignale

-  Die maximale Motorspannung ist erreicht, z.B. wenn die Anlage an einem Hindernis hängengeblieben ist.
-  (durchgehend) Der Motor ist im Programmiermodus (bei der Endlageneinstellung)

Bewegungssequenzen

Eine kurze Bewegung (1 x)



Aktion bestätigt

Zwei kurze Bewegungen - Aktion verweigert



Keine Endlagen eingestellt



Geschlossene Endlage ungültig



Offene Endlage ungültig

Drei kurze Bewegungen



Aktion verweigert beim Einstellen der offenen Endlage:
Die Endlage konnte nicht eingestellt werden, weil das Ende
Kopfschiene nicht berührt wurde. S. Kapitel 4.1.5

Vier kurze Bewegungen



Aktion verweigert bei Endlageneinstellung: ungültige
Anlageneinstellung



Ein revolutionäres System, das
Ihren Sonnenschutz automatisch bewegt,
so dass Sie nichts mehr tun müssen.

<https://www.mhz.de/pv-manual/>

