

# Technische Daten

Ausgleichsvorrichtung und Maxi-Profil	170
Senkrechte Fenster und Türen	171 - 177
Dachfenster	178 - 181
Senkrechte Sonderformen gespannt	182 - 186
Senkrechte Sonderformen freihängend	187 - 189
Feststehende senkrechte Sonderformen	190
Plafond- und Wintergartenanlagen Standard	191 - 192
Plafond- und Wintergartenanlagen Sonderformen	193 - 195

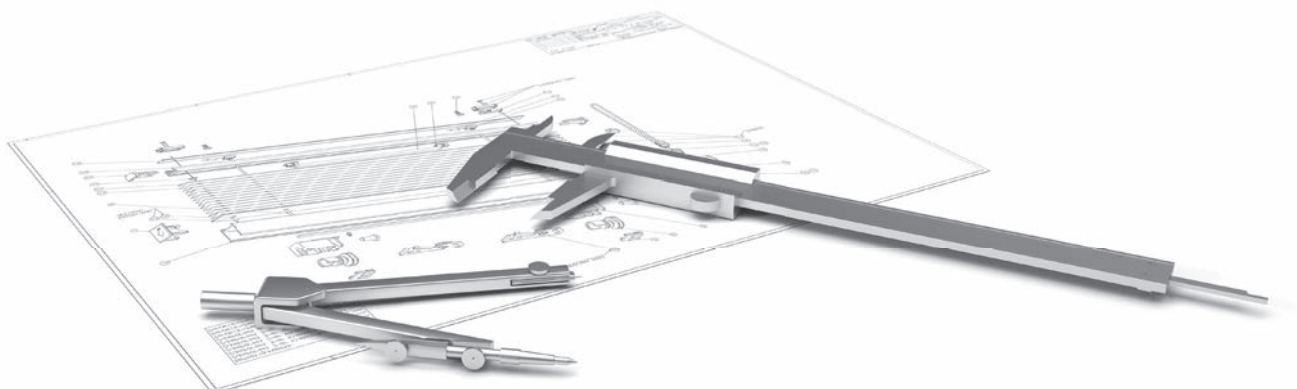

Technische  
Daten

# Ausgleichsvorrichtung und Maxi-Profil

für die Modelle 11-8120, 11-8220, 11-8222, 11-8320, 11-8370, 11-7120, 11-7220, 11-7370, 11-7122, 11-7223, 11-7372

## Ausgleichsvorrichtung

Abgeleitet aus dem Brückenbau haben die MHZ-Ingenieure ein Aluminiumprofil entwickelt, das im Inneren der Profile Druck aufbaut und diese so begradigt. Mit diesem System können die Bedienprofile schnurgerade ausgerichtet werden, somit sind Anlagenbreiten von 180 cm (max. Anlagenhöhe 200 cm) ohne Durchhang möglich.

Die DUETTE® Wabenplissee-Anlagen werden werkseitig eingestellt. Nachjustierungen sind beim Kunden durch mitgelieferten Inbusschlüssel jederzeit möglich.

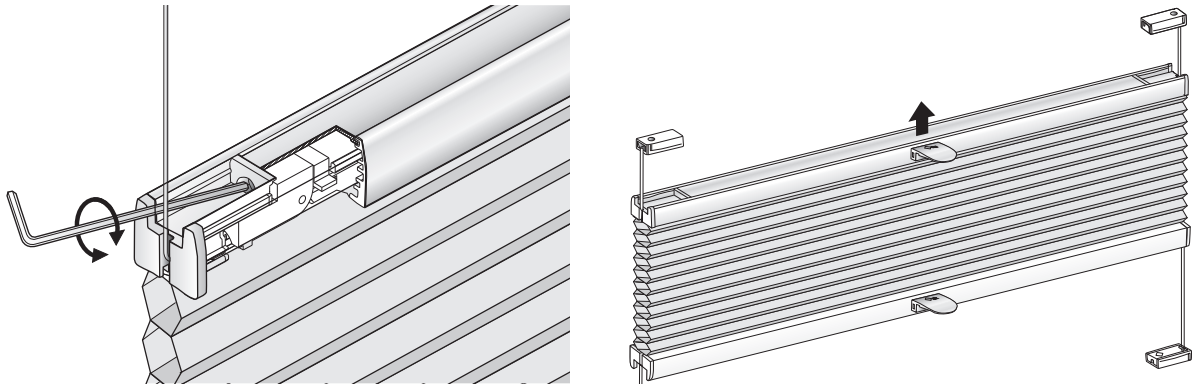

Die Ausgleichsvorrichtung wird ab einer Anlagenbreite von 120 cm empfohlen und ist nur in Kombination mit dem Maxi-Profil möglich. Die Ausgleichsvorrichtung ist nur werkseitig nachrüstbar.

**Achtung!** Anlagen mit eingebauter Ausgleichsvorrichtung nur mit feuchtem Tuch reinigen. Mechanische Teile dürfen nicht mit Laugen oder Wasser in Berührung kommen.

## Maxi-Profil

Das Maxi-Profil ist ein höheres Bedienprofil für die o.g. Modelle und zeichnet sich durch mehr Stabilität aus. Es kann auf Wunsch ab einer Anlagenbreite von 120 cm eingesetzt werden.

Kleinere Anlagen können ebenfalls mit dem Maxi-Profil ausgestattet werden, wenn eine Bestellung über mehrere nebeneinanderliegende Anlagen mit unterschiedlichen Breiten vorliegt. Bitte bei der Bestellung angeben.

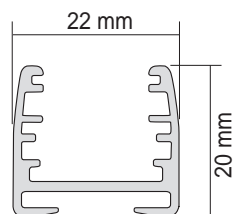

Maxi-Profil

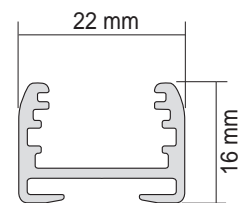

Bedienprofil Standard

# Modell 11-8120, 11-8220, 11-8222

Senkrechte Fenster und Türen: Behang oben befestigt · Behang frei verschiebbar

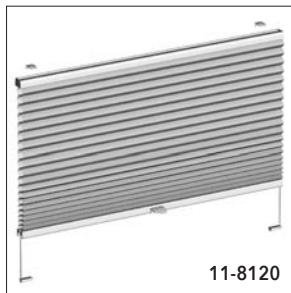

11-8120

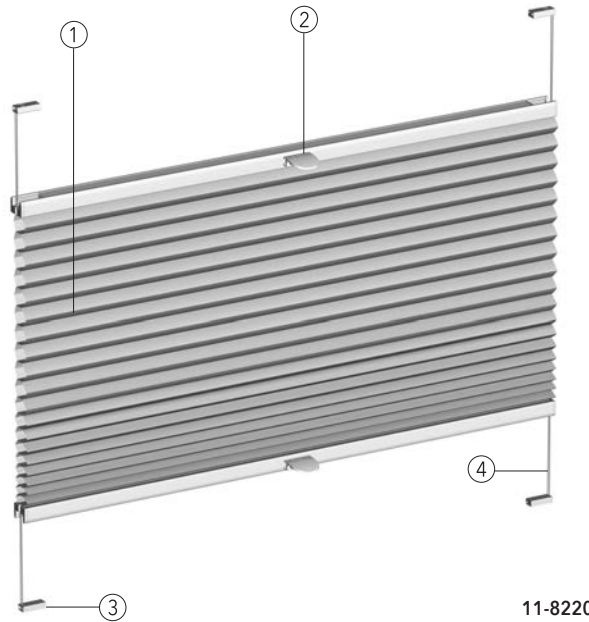
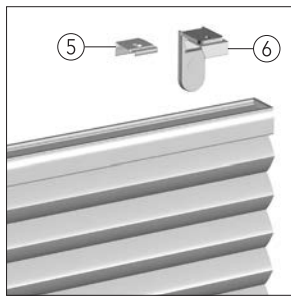

11-8220

- ① Behang
- ② Bedienschiene mit Griff
- ③ Spannschuh
- ④ Spannschnur
- ⑤ Montageclip
- ⑥ Winkelträger

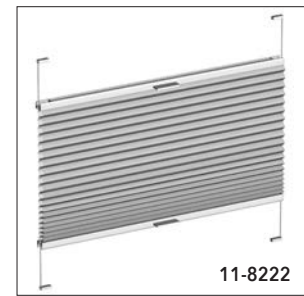

11-8222

## Technische Daten

<b>Modell:</b>	<b>11-8120</b> gespanntes Wabenplissee mit oben befestigtem Behang <b>11-8220</b> gespanntes Wabenplissee mit frei verschiebbarem Behang <b>11-8222</b> gespanntes Wabenplissee mit frei verschiebbarem Behang und Aluminiumgriff												
<b>Beschreibung:</b>	Individuell einstellbarer Behang durch Verschieben der Bedienschienen. Ober- und Bedienschienen aus stranggepresstem Aluminium. Behang in unterschiedlichen Qualitäten, siehe Wabenplissee Kollektion. Spannschnüre weiß. Besonders geeignet für Glasleistenmontage bei Dreh-/Kipfenstern s. S. 25. Parallele Behangführung durch seitlich gespannte Führungsschnüre.												
<b>Maße:</b>	Min. Breite 20 cm, max. Breite 150 cm (Anlagen mit Breite 120 cm-150 cm: Maxi-Profil empfohlen), max. Höhe 240 cm, ab Breite 150,1 cm bis 180 cm nur in Kombination mit Maxi-Profil und Ausgleichsvorrichtung, max. Höhe 200 cm.												
<b>Technikfarben:</b>	100 silberfarbig eloxiert E6/EV1      171 weiß pulverbeschichtet RAL 9016 372 bronze eloxiert E6/3145      650 anthrazit pulverbeschichtet ähnlich DB 703 670 schwarz pulverbeschichtet RAL 9005												
<b>Pakethöhen:</b>	<table border="1" style="border-collapse: collapse; width: 100%;"> <thead> <tr> <th>Anlagenhöhe bis (cm)</th> <th>50</th> <th>100</th> <th>150</th> <th>220</th> <th>240</th> </tr> </thead> <tbody> <tr> <td>Pakethöhe ca. (cm)*</td> <td>5,5</td> <td>7,5</td> <td>9,5</td> <td>12,5</td> <td>13,5</td> </tr> </tbody> </table> <p>*Anlage mit Maxiprofil + ca. 1 cm</p>	Anlagenhöhe bis (cm)	50	100	150	220	240	Pakethöhe ca. (cm)*	5,5	7,5	9,5	12,5	13,5
Anlagenhöhe bis (cm)	50	100	150	220	240								
Pakethöhe ca. (cm)*	5,5	7,5	9,5	12,5	13,5								
<b>Stoffe:</b>	Siehe MHZ DUETTE® Wabenplissee Kollektion.												
<b>Bedienung:</b>	Öffnen und Schließen mittels Bedienschiene(n). Schienen arretieren an jeder gewünschten Position. Für schwer erreichbare Anlagen ist auf Wunsch ein Bedienstab erhältlich. Ab einer Anlagenbreite von 140,1 cm werden die Anlagen mit 2 bzw. 4 Griffen ausgeliefert. Andere Varianten auf Wunsch.												
<b>Sonderausstattung:</b>	<b>ELLIPSIS:</b> Bei Anlagenbreite bis 100 cm Position ELLIPSIS 15 cm von außen. Ab Anlagenbreite 100,1 cm Position ELLIPSIS 30 cm von außen Aluminiumgriff (nur für 11-8120) Maxi-Profil (siehe Seite 170) Ausgleichsvorrichtung (siehe Seite 170) Griff schwenkbar (nur für 11-8220, 11-8120)												
<b>Montage:</b>	<b>11-8120</b> Deckenmontage (Standard) mit Clips und Spannschuhen. Wandmontage mit Winkel- oder Glasleistenträger für Frontmontage, Klebträger und Klemmträger gegen Aufpreis. Bis Breite 64,9 cm 2 Träger, ab Breite 65 cm 3 Träger. <b>11-8220, 11-8222</b> Deckenmontage (Standard) mit Spannschuhen. Winkel- oder Glasleistenträger für Frontmontage, Klebträger, Klemmträger, Fensterclip und Klebe-Set gegen Aufpreis. Träger und Zubehör siehe Seite 26 - 32.												

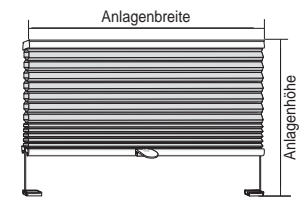

11-8120      11-8220, 11-8222

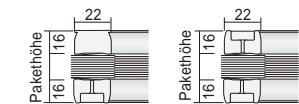

11-8120, 11-8220, 11-8222

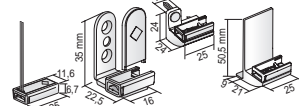
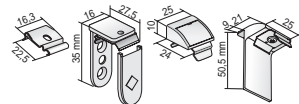

Nur 11-8220, 11-8222

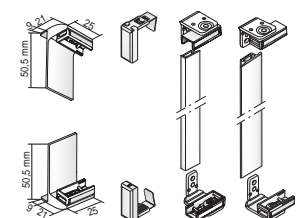

Technische Daten

# Modell 11-8320, 11-8370

Senkrechte Fenster und Türen: 2 Behänge

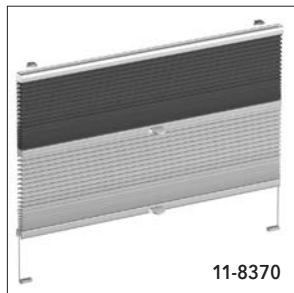

11-8370

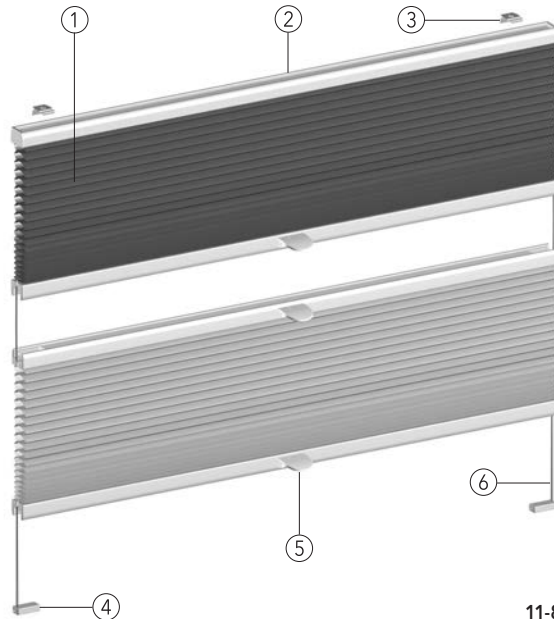
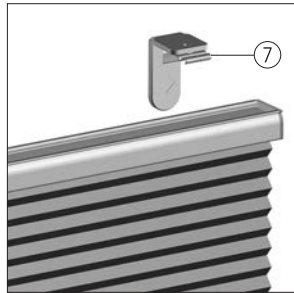

11-8320

- ① Behang
- ② Oberschiene
- ③ Montageclip
- ④ Spansschuh
- ⑤ Bedienschiene mit Griff
- ⑥ Spanschnur
- ⑦ Winkelträger

## Technische Daten

<b>Modell:</b>	<b>11-8320</b> gespanntes Wabenplissee mit zwei Behängen, oben befestigt, unten frei verschiebbar <b>11-8370</b> gespanntes Wabenplissee mit zwei Behängen, oben befestigt
<b>Beschreibung:</b>	Individuell einstellbarer Behang durch Verschieben der Bedienschienen. Ober- und Bedienschienen aus stranggepresstem Aluminium. Behänge in unterschiedlichen Qualitäten, siehe Wabenplissee Kollektion. Spanschnüre weiß. Besonders geeignet für Glasleistenmontage bei Dreh-/Kippfenstern. Parallele Behangführung durch seitlich gespannte Führungsschnüre.
<b>Maße:</b>	Min. Breite 20 cm, max. Breite 120 cm, max. Höhe 220 cm, ab Breite 120,1 cm bis 150 cm (Maxi-Profil empfohlen), max. Höhe 150 cm, ab Breite 150,1 cm bis 160 cm nur in Kombination mit Maxi-Profil und Ausgleichsvorrichtung, max. Höhe 150 cm.
<b>Technikfarben:</b>	100 silberfarbig eloxiert E6/EV1      171 weiß pulverbeschichtet RAL 9016 372 bronze eloxiert E6/3145      650 anthrazit pulverbeschichtet ähnlich DB 703 670 schwarz pulverbeschichtet RAL 9005

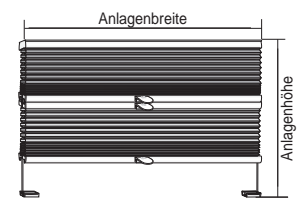

<b>Pakethöhen:</b>	<b>Anlagenhöhe bis (cm)</b>	50	100	150	220
	<b>11-8320</b> Pakethöhe ca. (cm)*	8,5	10,5	12,5	16,5
	<b>11-8370</b> Pakethöhe ca. (cm)*	8,5	9,5	11,5	15,5

\*Anlage mit Maxiprofil + ca. 1 cm

<b>Stoffe:</b>	Siehe MHZ DUETTE® Wabenplissee Kollektion.
<b>Bedienung:</b>	Öffnen und Schließen mittels Bedienschienen. Schienen arretieren an jeder gewünschten Position. Für schwer erreichbare Anlagen ist auf Wunsch ein Bedienstab erhältlich. Ab einer Anlagenbreite von 140,1 cm werden die Anlagen mit 4 bzw. 6 Griffen ausgeliefert. Andere Varianten auf Wunsch.

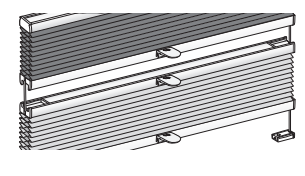
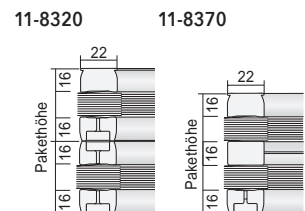

<b>Sonderausstattung:</b>	<b>ELLIPSIS</b> Bei Anlagenbreite bis 100 cm Position ELLIPSIS 15 cm von außen. Ab Anlagenbreite 100,1 cm Position ELLIPSIS 30 cm von außen Aluminiumgriff Griff schwenkbar Ausgleichsvorrichtung (siehe Seite 170)
<b>Montage:</b>	Deckenmontage (Standard) mit Clips und Spanschuhen. Wandmontage mit Winkel- oder Glasleistenträger für Frontmontage, Klebträger und Klemmträger gegen Aufpreis. Bis Breite 64,9 cm 2 Träger, ab Breite 65 cm 3 Träger. Träger und Zubehör siehe Seite 26 - 32.

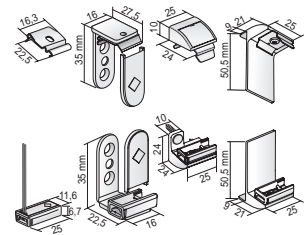

**Hinweis:**  **11-8320:** Standardmäßig werden Magnete in die zwei zusammenlaufenden Profile eingebaut, um einen sonst technisch bedingten Lichtspalt (siehe Bild) zu verhindern. Optional kann ab Anlagenbreite 120 cm bis 150 cm die Ausgleichsvorrichtung mit Maxi-Profil eingebaut werden. Ab 150,1 cm Anlagenbreite nur mit Ausgleichsvorrichtung und Maxi-Profil möglich. Magnete können ein weit reichendes, starkes Magnetfeld erzeugen. Bitte Sicherheitsabstand und Hinweise beachten. Anlagen nur mit feuchtem Tuch reinigen. Mechanische Teile dürfen nicht mit Laugen oder Wasser in Berührung kommen.

# Modell 11-8110

## Senkrechte Fenster und Türen: Schnurbedienung

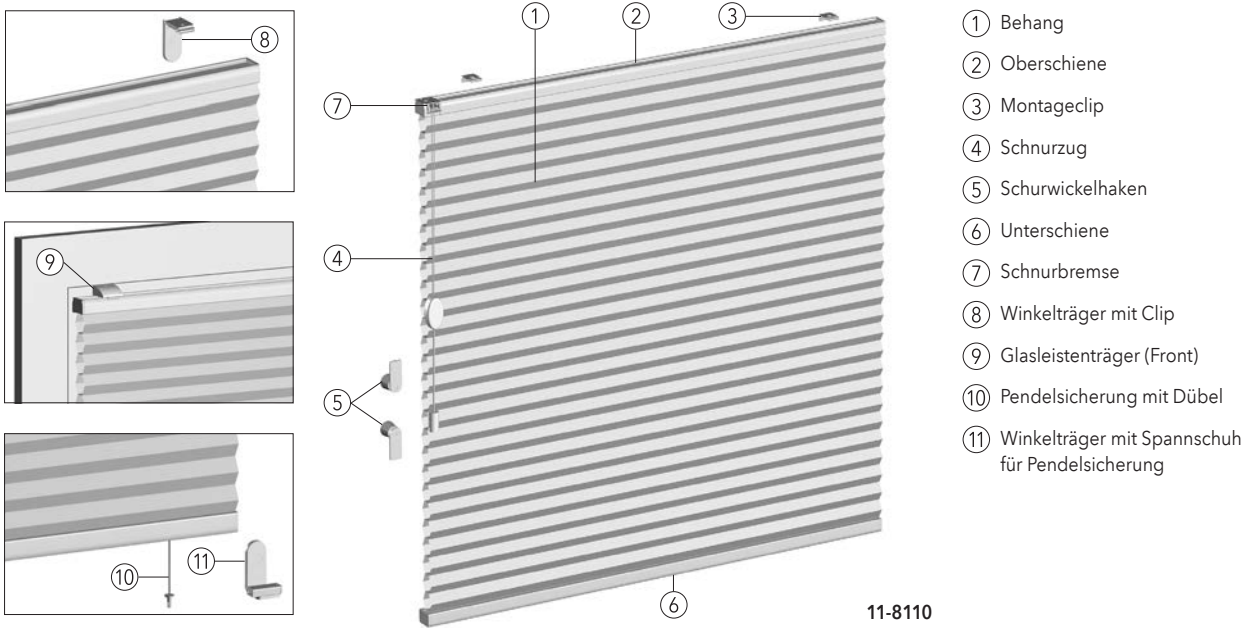

11-8110

### Technische Daten

<b>Modell:</b>	<b>11-8110</b> freihängendes Wabenplissee mit Schnurbedienung, optional mit Pendelsicherung					
<b>Beschreibung:</b>	Schnurbedienung mit integrierter seitlicher Schnurbremse. Ober- und Unterschiene aus stranggepresstem Aluminium. Behang in unterschiedlichen Qualitäten, siehe Wabenplissee Kollektion, Zugschnüre weiß.					
<b>Maße:</b>	Min. Breite 30 cm, max. Breite 220* cm, max. Höhe 260 cm					
<b>Technikfarben:</b>	100 silberfarbig eloxiert E6/EV1		171 weiß pulverbeschichtet RAL 9016			
	372 bronze eloxiert E6/3145		650 anthrazit pulverbeschichtet ähnlich DB 703			
	670 schwarz pulverbeschichtet RAL 9005					
<b>Pakethöhen:</b>	<b>Anlagenhöhe bis (cm)</b>	50	100	150	200	260
	Pakethöhe ca. (cm)	5,5	7,5	9,5	11,5	14
<b>Stoffe:</b>	Siehe MHZ DUETTE® Wabenplissee Kollektion. Stoffqualität BAMBOO nicht möglich.					
<b>Bedienung:</b>	Heben und Senken mit Schnurzug, Arretierung mittels Schnurbremse. Bedienseite wahlweise links oder rechts. Bedienlänge (L) Standard 100 cm, andere Höhen auf Wunsch. Schnurwickelhaken im Lieferumfang enthalten.					
<b>Kindersicherheit:</b>	Die Sicherheitsquaste zur Kindersicherheit wird vormontiert an der Schnur geliefert. Nach dem Bedienvorgang müssen Zugschnur und Sicherheitsquaste am Schnurwickelhaken fixiert werden, siehe Seite 209.					
<b>Sonderausstattung:</b>	<b>ELLIPSIS</b> Bei Anlagensbreite bis 100 cm Position ELLIPSIS 15 cm von außen. Ab Anlagensbreite 100,1 cm Position ELLIPSIS 30 cm von außen Pendelsicherung verläuft 5 cm von außen					
<b>Montage:</b>	Deckenmontage (Standard) mit Clips. Wandmontage mit Winkel- oder Glasleistenträger für Frontmontage oder Klemmträger gegen Aufpreis. Bis Breite 99,9 cm 2 Träger, ab Breite 100 cm 3 Träger. Träger und Zubehör siehe Seite 38 - 41.					

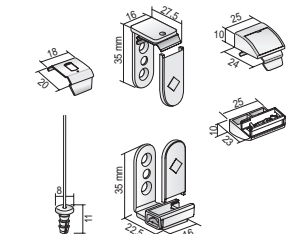
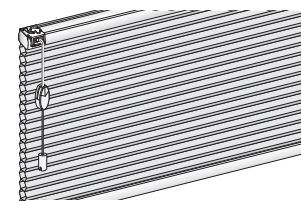
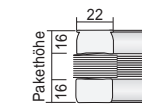
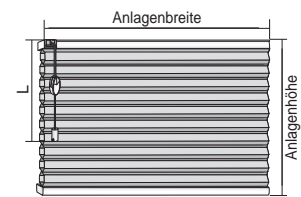

Technische Daten

# Modell 11-8130

## Senkrechte Fenster und Türen: Kettenbedienung

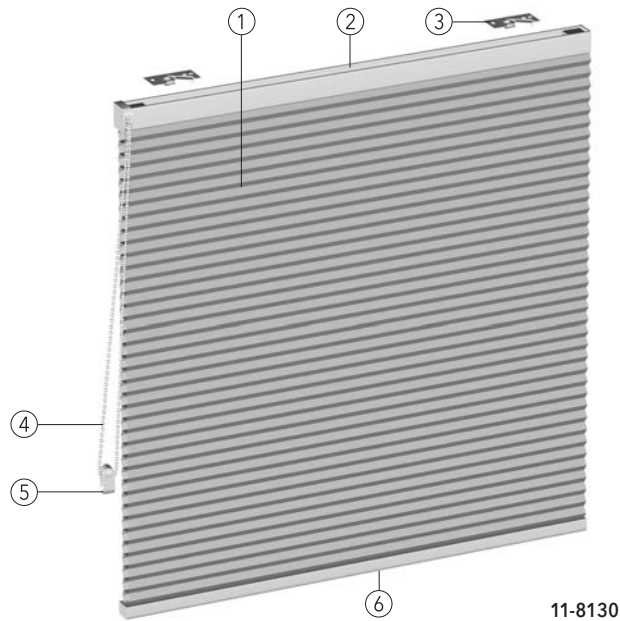
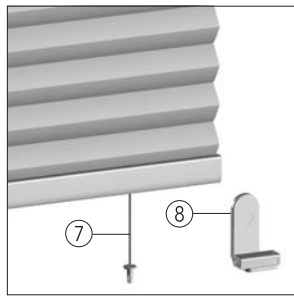

- ① Behang
- ② Oberschiene
- ③ Spannhebelträger
- ④ Bedienkette
- ⑤ Sicherheitsspannvorrichtung
- ⑥ Unterschiene
- ⑦ Pendelsicherung mit Dübel
- ⑧ Winkelträger mit Spanschuh

11-8130

### Technische Daten

**Modell:** 11-8130 freihängendes Wabenplissee mit Kettenzug, optional mit Pendelsicherung. Seitliches Getriebe mit Kettenbedienung, Kettenaustritt nach vorn.

**Beschreibung:** Ober- und Unterschiene aus stranggepresstem Aluminium. Behang in unterschiedlichen Qualitäten, siehe Wabenplissee Kollektion.

**Maße:** Min. Breite 35 cm, max. Breite 220 cm/400\* cm, max. Höhe 260 cm, max. Fläche 8 m<sup>2</sup>  
 \* Anlagenbreite 220,1 cm bis 400 cm nur mit den Stoffen:  
 W2-6080, W3-6346, W3-6001, W3-6007, W3-6130, W3-6137.

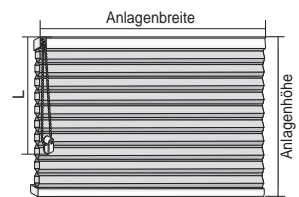

**Technikfarben:** 100 silberfarbig eloxiert E6/EV1      171 weiß pulverbeschichtet RAL 9016  
 372 bronze eloxiert E6/3145      650 anthrazit pulverbeschichtet ähnlich DB 703  
 670 schwarz pulverbeschichtet RAL 9005

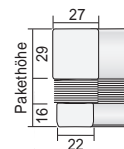

Pakethöhen:	Anlagenhöhe bis (cm)	50	100	150	200	260
	Pakethöhe ca. (cm)	7	9	11	13	14

**Stoffe:** Siehe MHZ DUETTE® Wabenplissee Kollektion. Stoffqualität BAMBOO nicht möglich.

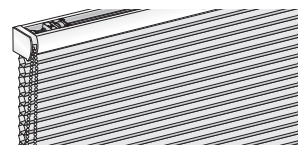

**Bedienung:** Heben und Senken mittels Bedienkette. Behang arretiert automatisch. Bedienseite wahlweise links oder rechts. Bedienlänge (L) ab 50 cm bis 150 cm in 10 cm Schritten (Standard 100 cm), Bedienlänge ab 150,1 cm bis 300 cm in 25 cm Schritten. Andere Bedienlängen auf Anfrage mit Aufpreis. Bitte beachten Sie auch den Hinweis auf Seite 209.

**Kindersicherheit:** Die Sicherheitsspannvorrichtung wird vormontiert an der Kette geliefert, siehe auch Seite 209. **Achtung:** Einbaurichtung und Kettenspannung beachten. Korrekte Position der Sicherheitsspannvorrichtung muss regelmäßig kontrolliert und im Zweifelsfall nachjustiert werden.

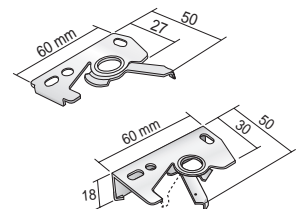

**Sonderausstattung: ELLIPSIS**  
 Bei Anlagenbreite bis 100 cm Position ELLIPSIS 15 cm von außen.  
 Ab Anlagenbreite 100,1 cm Position ELLIPSIS 30 cm von außen  
 Metallkette  
 Pendelsicherung verläuft 2 cm von außen

**Montage:** Wand- und Deckenmontage mit Spannhebelträger. Klemmträger gegen Aufpreis. Bis Breite 149,9 cm 2 Träger, ab Breite 150 cm 3 Träger, ab Breite 230 cm 5 Träger. Träger und Zubehör siehe Seite 47 - 49.



# Modell 11-8140

Senkrechte Fenster und Türen: Elektro-Antrieb 24 V

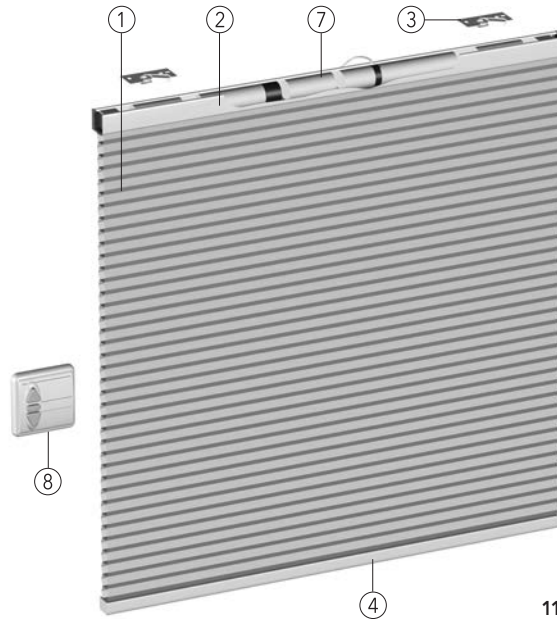
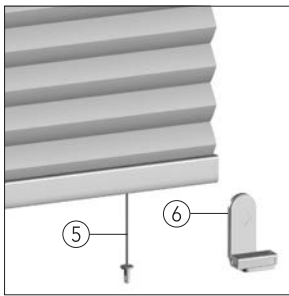

- ① Behang
- ② Oberschiene
- ③ Spannhebelträger
- ④ Unterschiene
- ⑤ Pendelsicherung mit Dübel
- ⑥ Winkelträger mit Spansschuh
- ⑦ Elektro-Antrieb 24 V
- ⑧ Tasterkombination, nicht im Lieferumfang enthalten

11-8140

## Technische Daten

<b>Modell:</b>	<b>11-8140</b> freihängendes Wabenplissee mit Elektro-Antrieb 24 V, optional mit Pendelsicherung. Elektro-Antrieb 24 V mittig in der Oberschiene, mit automatischer Endlagenabschaltung.												
<b>Beschreibung:</b>	Ober- und Unterschiene aus stranggepresstem Aluminium. Behang in unterschiedlichen Qualitäten, siehe Wabenplissee Kollektion. Modell ist für Feuchträume geeignet (DIN EN 13120, L1 und max. L2, d.h. gut beheizte und belüftete Wohnräume ohne Überbelegung, einschließlich Küchen und Bäder).												
<b>Maße:</b>	Min. Breite 65 - 95 cm, max. Höhe 170 cm, Breite 95 cm - max. 220 cm/400 cm*, max. Höhe 260 cm, Fläche 8 m <sup>2</sup> * Anlagenbreite 220,1 cm bis 400 cm nur mit den Stoffen: W2-6080, W3-6346, W3-6001, W3-6007, W3-6130, W3-6137.												
<b>Technikfarben:</b>	100 silberfarbig eloxiert E6/EV1      171 weiß pulverbeschichtet RAL 9016 372 bronze eloxiert E6/3145      650 anthrazit pulverbeschichtet ähnlich DB 703 670 schwarz pulverbeschichtet RAL 9005												
<b>Pakethöhen:</b>	<table border="1" style="border-collapse: collapse; width: 100%; text-align: center;"> <thead> <tr> <th>Anlagenhöhe bis (cm)</th> <th>50</th> <th>100</th> <th>150</th> <th>200</th> <th>260</th> </tr> </thead> <tbody> <tr> <td>Pakethöhe ca. (cm)</td> <td>-</td> <td>9</td> <td>11</td> <td>13</td> <td>16</td> </tr> </tbody> </table>	Anlagenhöhe bis (cm)	50	100	150	200	260	Pakethöhe ca. (cm)	-	9	11	13	16
Anlagenhöhe bis (cm)	50	100	150	200	260								
Pakethöhe ca. (cm)	-	9	11	13	16								
<b>Stoffe:</b>	Siehe MHZ DUETTE® Wabenplissee Kollektion. Stoffqualität BAMBOO nicht möglich.												
<b>Bedienung:</b>	Heben und Senken mittels Elektro-Antrieb 24 V. Verschiedene Steuerungsmöglichkeiten durch Tast- und Rastschalter, Funk-Handsender, Zeitschaltuhr und Lichtsensor. Elektro-Zubehör siehe Preisliste Elektrozubehör. Elektro-Steuerungsbeispiele siehe Preisliste Elektrozubehör.												
<b>Sonderausstattung:</b>	<b>ELLIPSIS</b> Bei Anlagenbreite bis 100 cm Position ELLIPSIS 15 cm von außen. Ab Anlagenbreite 100,1 cm Position ELLIPSIS 30 cm von außen Pendelsicherung verläuft 2 cm von außen												
<b>Montage:</b>	Wand- und Deckenmontage mit Spannhebelträger. Klemmträger gegen Aufpreis. Bis Breite 149,9 cm 2 Träger, ab Breite 150 cm 3 Träger, ab Breite 230 cm 5 Träger. Träger und Zubehör siehe Seite 47 - 49.												

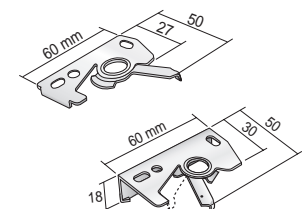
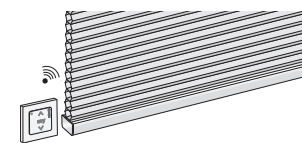
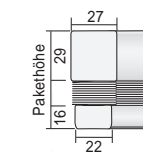
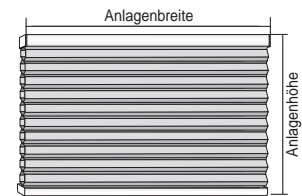

Technische Daten

# Modell 11-8145

Senkrechte Fenster und Türen: Akku-Funkantrieb 12 V

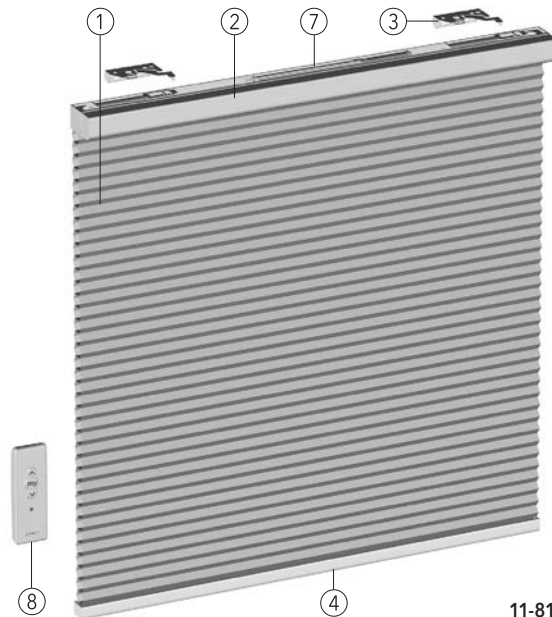
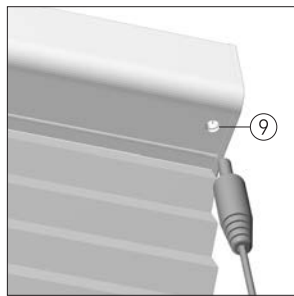
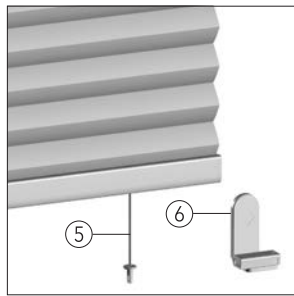

- ① Behang
- ② Oberschiene
- ③ Spannhebelträger lang
- ④ Unterschiene
- ⑤ Pendelsicherung mit Dübel
- ⑥ Winkelträger mit Spansschuh
- ⑦ Akku-Funkantrieb 12 V
- ⑧ Funk-Handsender, 1-Kanal, im Lieferumfang enthalten
- ⑨ Ladebuchse

11-8145

## Technische Daten

<b>Modell:</b>	<b>11-8145</b> freihängendes Wabenplissee mit Akku-Funkantrieb 12 V, optional mit Pendelsicherung. Funkantrieb 12 V mittig in der Oberschiene, mit integriertem Funkempfänger und automatischer Endlagenabschaltung, Akku vorgelagert. Ladebuchse standardmäßig rechts, auf Wunsch links.												
<b>Beschreibung:</b>	Einzel- oder Gruppenbedienung. Modell ist für Feuchträume geeignet (DIN EN 13120, L1 und max. L2, d.h. gut beheizte und belüftete Wohnräume ohne Überbelegung, einschließlich Küchen und Bäder). Ober- und Unterschiene aus stranggepresstem Aluminium. Behang in unterschiedlichen Qualitäten, siehe Wabenplissee Kollektion.												
<b>Maße:</b>	Min. Breite 65 - 95 cm, max. Höhe 170 cm, Breite 95,1 cm - max. 220 cm/ 400 cm*, max. Höhe 260 cm * Anlagenbreite 220,1 cm bis 400 cm nur mit den Stoffen: W2-6080, W3-6346, W3-6001, W3-6007, W3-6130, W3-6137												
<b>Technikfarben:</b>	100 silberfarbig eloxiert E6/EV1      171 weiß pulverbeschichtet RAL 9016 372 bronze eloxiert E6/3145      650 anthrazit pulverbeschichtet ähnlich DB 703 670 schwarz pulverbeschichtet RAL 9005												
<b>Pakethöhen:</b>	<table border="1" style="border-collapse: collapse; width: 100%;"> <thead> <tr> <th>Anlagenhöhe bis (cm)</th> <th>50</th> <th>100</th> <th>150</th> <th>200</th> <th>260</th> </tr> </thead> <tbody> <tr> <td>Pakethöhe ca. (cm)</td> <td>7</td> <td>9</td> <td>11</td> <td>13</td> <td>16</td> </tr> </tbody> </table>	Anlagenhöhe bis (cm)	50	100	150	200	260	Pakethöhe ca. (cm)	7	9	11	13	16
Anlagenhöhe bis (cm)	50	100	150	200	260								
Pakethöhe ca. (cm)	7	9	11	13	16								
<b>Stoffe:</b>	Siehe MHZ DUETTE® Wabenplissee Kollektion. Stoffqualität BAMBOO nicht möglich.												
<b>Bedienung:</b>	Heben und Senken mittels Funkantrieb 12 V, inkl. Akku und Funk-Handsender Situo 1 RTS/Situo 5 RTS II (im Lieferumfang enthalten). Ladenetzteil nicht im Lieferumfang enthalten. Weitere verschiedene Steuerungsmöglichkeiten durch Funk-Handsender. Elektro-Zubehör siehe Preisliste Elektrozubehör. Auslieferungszustand: Akku ist teilgeladen. Für max. Betriebsdauer Akku komplett aufladen.												
<b>Sonderausstattung:</b>	<b>ELLIPSIS</b> Bei Anlagenbreite bis 100 cm Position ELLIPSIS 15 cm von außen. Ab Anlagenbreite 100,1 cm Position ELLIPSIS 30 cm von außen Pendelsicherung verläuft 2 cm von außen												
<b>Montage:</b>	Wand- und Deckenmontage mit Spannhebelträger lang. Bis Breite 149,9 cm 2 Träger, ab Breite 150 cm 3 Träger. Träger und Zubehör siehe Seite 55.												

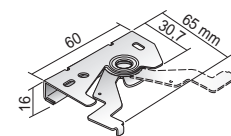
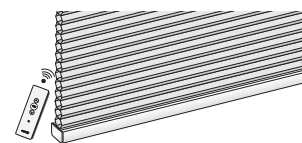
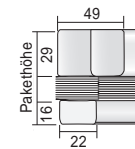
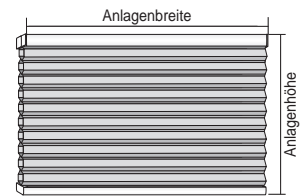



# Modell 11-8148

Senkrechte Fenster und Türen: Elektro-Funkantrieb 18 V / Akku-Funkantrieb 18 V

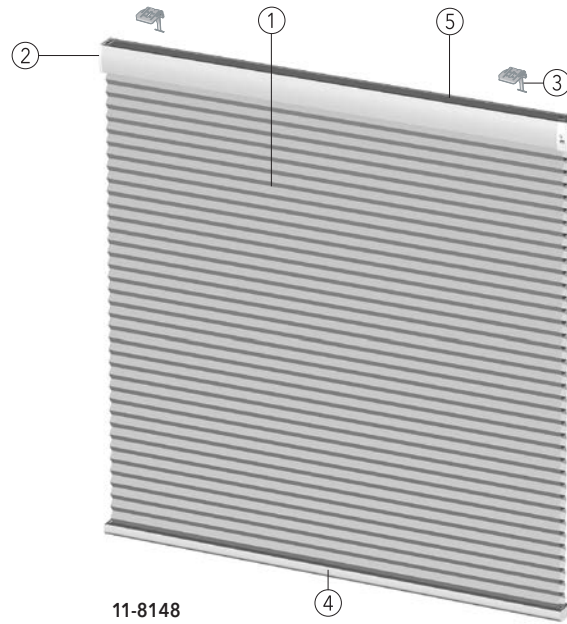
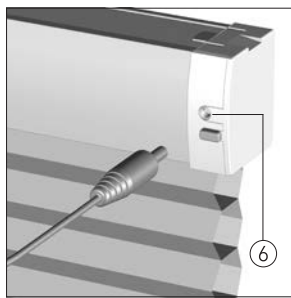

- ① Behang
- ② Oberschiene
- ③ Trägerbefestigung
- ④ Unterschiene
- ⑤ Akku-Funkantrieb 18 V
- ⑥ Ladebuchse

11-8148

## Technische Daten

**Modell:** 11-8148 freihängendes Wabenplissee mit Elektro-Funkantrieb 18 V / Akku-Funkantrieb 18 V seitlich, immer rechts, in der Oberschiene, Ladebuchse standardmäßig rechts.

**Beschreibung:** Verschiedene Steuerungsmöglichkeiten, Smart-Home fähig. Modell ist für Feuchträume geeignet (DIN EN 13120, L1 und max. L2, d.h. gut beheizte und belüftete Wohnräume ohne Überbelegung, einschließlich Küchen und Bäder). Ober- und Unterschiene aus stranggepresstem Aluminium. Behang in unterschiedlichen Qualitäten, siehe Wabenplissee Kollektion.

**Maße:** Min. Breite 45 cm\* - max. 220 cm/ 400 cm\*\*, max. Höhe 260 cm  
 \* Bei Anlagenbreite 45 - 83 cm Akku außerhalb der Oberschiene, Montage mit Magnethalter, ab Anlagenbreite 83,1 cm Akku in der Oberschiene integriert  
 \*\* Anlagenbreite 220,1 cm bis 400 cm nur mit den Stoffen:  
 W2-6080, W3-6346, W3-6001, W3-6007, W3-6130, W3-6137.

**Technikfarben:** 100 silberfarbig eloxiert E6/EV1      174 weiß matt ähnlich RAL 9016  
 372 bronze eloxiert E6/3145                  650 anthrazit pulverbeschichtet ähnlich DB 703  
 670 schwarz pulverbeschichtet RAL 9005

Pakethöhen:	Anlagenhöhe bis (cm)	50	100	150	200	260
	Pakethöhe ca. (cm)	7	9	11	13	16

**Stoffe:** Siehe MHZ DUETTE® Wabenplissee Kollektion.  
 Stoffqualität BAMBOO nicht möglich.

**Bedienung:** Heben und Senken mit Elektro-Funkantrieb 18 V / Akku-Funkantrieb 18 V.  
 Ladenetzteil nicht im Lieferumfang enthalten. Verschiedene Steuerungsmöglichkeiten, Smart-Home fähig.  
 Elektro-Zubehör siehe Preisliste Elektrozubehör.  
 Elektro-Steuerungsbeispiele siehe Preisliste Elektrozubehör.

**Sonderaustattung:** **ELLIPSIS**  
 Bei Anlagenbreite bis 100 cm Position ELLIPSIS 15 cm von außen.  
 Ab Anlagenbreite 100,1 cm Position ELLIPSIS 30 cm von außen

**Montage:** Wand- und Deckenmontage mit Trägerbefestigung.  
 Träger und Zubehör siehe Seite 62.

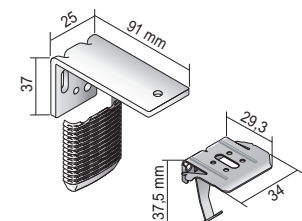
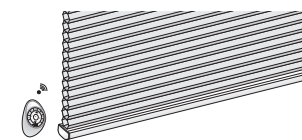
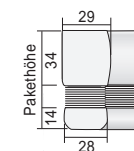
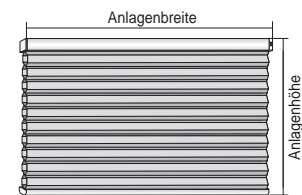

Technische Daten

# Modell 11-7120, 11-7220, 11-7370

Für Dachfenster: Behang oben befestigt · Behang frei verschiebbar · 2 Behänge

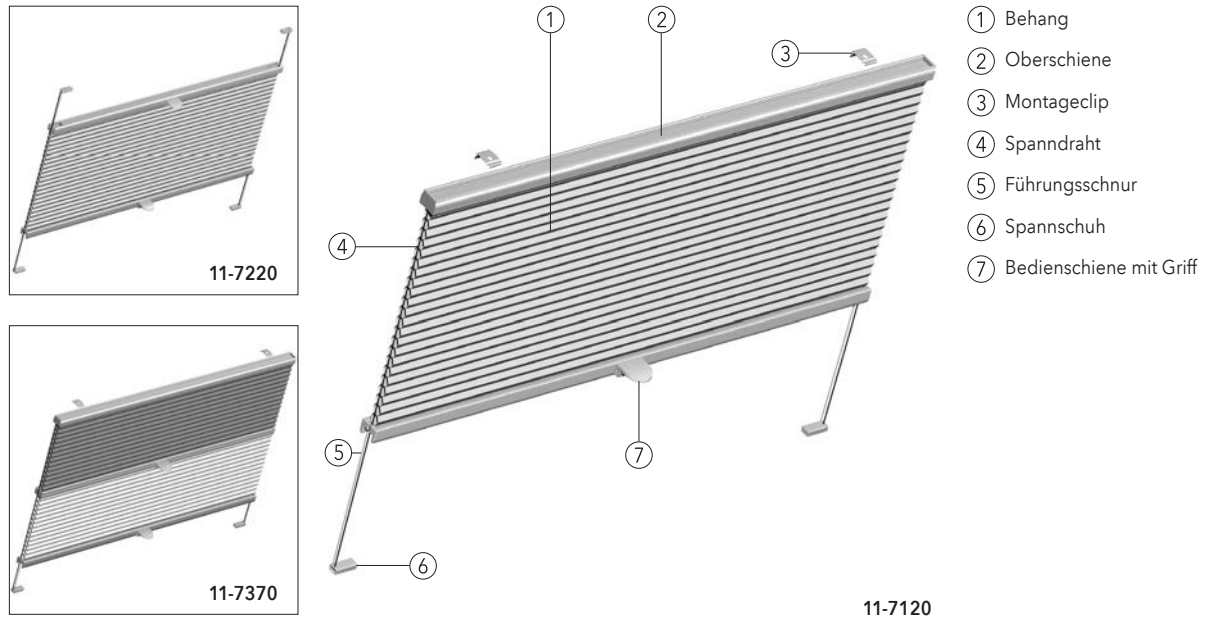

## Technische Daten

**Modell:** 11-7120 gespanntes Wabenplissee für Dachfenster mit oben befestigtem Behang  
 11-7220 gespanntes Wabenplissee für Dachfenster mit frei verschiebbarem Behang  
 11-7370 gespanntes Wabenplissee für Dachfenster mit zwei Behängen, oben befestigt

**Beschreibung:** Individuell einstellbarer Behang durch Verschieben der Bedienschienen. Ober-, Mittel- und Unterschiene aus stranggepresstem Aluminium. Behang in unterschiedlichen Qualitäten, siehe Wabenplissee Kollektion. Spannschnüre weiß. Seitliche, schwarz ummantelte Spanndrähte führen das Wabenplissee parallel zum Dachfenster.

**Maße:** Min. Breite 20 cm, max. Breite 150 cm, max. Höhe 150 cm  
 Anlagen mit einer Breite von 120 cm bis 150 cm nur in Kombination mit Maxi-Profil und Ausgleichsvorrichtung.

**Technikfarben:** 100 silberfarbig eloxiert E6/EV1 171 weiß pulverbeschichtet RAL 9016  
 372 bronze eloxiert E6/3145 650 anthrazit pulverbeschichtet ähnlich DB 703  
 670 schwarz pulverbeschichtet RAL 9005

Pakethöhen:	Anlagenhöhe bis (cm)	50	100	150
11-7120 Pakethöhe ca. (cm)		5,5	7,5	9,5
11-7220 Pakethöhe ca. (cm)		5,5	7,5	9,5
11-7370 Pakethöhe ca. (cm)		8,5	10,5	12,5

**Hinweis:** Aufgrund der VELUX-Systemträger beträgt der Lichtspalt bei VELUX-Fenstern pro Seite ca. 8 mm. Position des Fenstergriffs beachten. Bei Bedarf kann der Griff des Wabenplissee seitlich versetzt werden (bei Bestellung angeben).

**Stoffe:** Siehe MHZ DUETTE® Wabenplissee Kollektion.  
 Stoffqualität BAMBOO nicht möglich.

**Bedienung:** Öffnen und Schließen mittels Bedienschienen. Schienen arretieren an jeder gewünschten Position. Für schwer erreichbare Anlagen ist auf Wunsch ein Bedienstab erhältlich. Ab einer Anlagenbreite von 140,1 cm werden die Anlagen je nach Modell mit 2 bzw. 4 Griffen ausgeliefert. Andere Varianten auf Wunsch.

**Sonderausstattung:** **ELLIPSIS**  
 Bei Anlagenbreite bis 100 cm Position ELLIPSIS 15 cm von außen.  
 Ab Anlagenbreite 100,1 cm Position ELLIPSIS 30 cm von außen  
 Aluminiumgriff  
 Ausgleichsvorrichtung

**Montage:** 11-7120, 11-7370 Deckenmontage (Standard) mit Clips. Wandmontage mit Winkelträgern gegen Aufpreis.  
 11-7220 Deckenmontage (Standard) mit Spannschuhen. Wandmontage mit Winkelträgern gegen Aufpreis.  
 Träger und Zubehör siehe Seite 87 - 89.

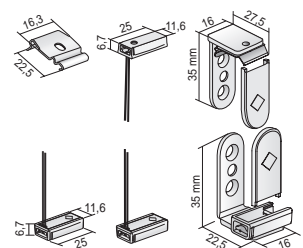
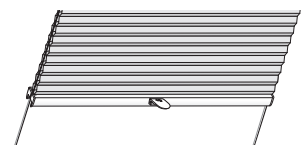
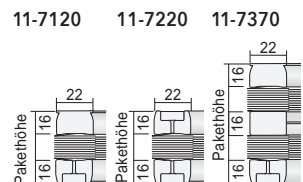
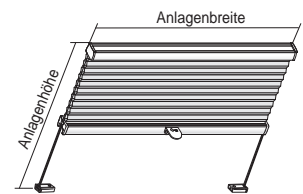

# Modell 11-7122, 11-7223, 11-7372

Für Dachfenster: Behang oben befestigt · Behang frei verschiebbar · 2 Behänge

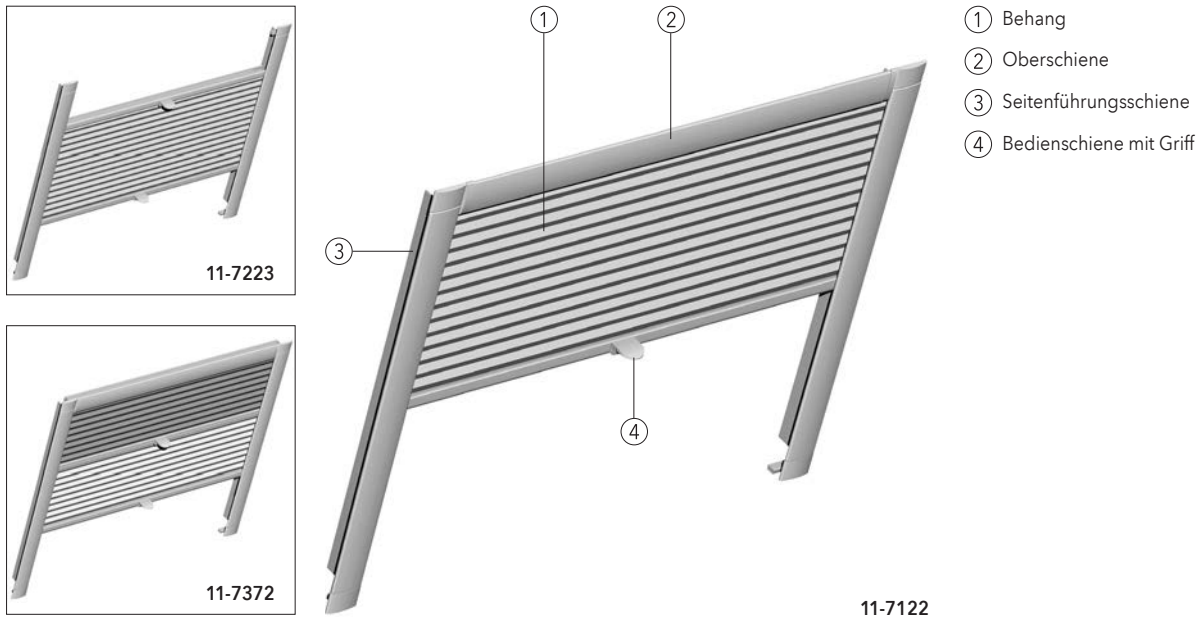

## Technische Daten

**Modell:**  
**11-7122** gespanntes Wabenplissee für Dachfenster mit oben befestigtem Behang und Seitenführungsschienen  
**11-7223** gespanntes Wabenplissee für Dachfenster mit frei verschiebbarem Behang und Seitenführungsschienen  
**11-7372** gespanntes Wabenplissee für Dachfenster mit zwei Behängen, oben befestigt und Seitenführungsschienen

**Beschreibung:** Individuell einstellbarer Behang durch Verschieben der Bedienschienen. Ober-, Unter- und Seitenführungsschienen aus stranggepresstem Aluminium. Behang in unterschiedlichen Qualitäten, siehe Wabenplissee Kollektion. Spannschnüre weiß. Seitenführungsschienen zur Abdeckung des seitlichen Lichtspaltes.

**Maße:** Min. Breite 20 cm, max. Breite 150 cm, max. Höhe 150 cm  
 Anlagen mit einer Breite von 120 cm bis 150 cm nur in Kombination mit Maxi-Profil und Ausgleichsvorrichtung.

**Technikfarben:** 100 silberfarbig eloxiert E6/EV1  
 171 weiß pulverbeschichtet RAL 9016

Pakethöhen:	Anlagenhöhe bis (cm)	50	100	150
<b>11-7122</b> Pakethöhe ca. (cm)		8,5	10,5	12,5
<b>11-7223</b> Pakethöhe ca. (cm)		5,5	7,5	9,5
<b>11-7372</b> Pakethöhe ca. (cm)		9,5	11,5	13,5

**Hinweis:** Position des Fenstergriffs beachten. Bei Bedarf kann der Griff des Wabenplissees seitlich versetzt werden (bei Bestellung angeben). Nicht möglich bei HEIM & HAUS Dachfenster.

**Stoffe:** Siehe MHZ DUETTE® Wabenplissee Kollektion.  
 Stoffqualität BAMBOO nicht möglich.

**Bedienung:** Öffnen und Schließen mittels Bedienschienen. Schienen arretieren an jeder gewünschten Position. Für schwer erreichbare Anlagen ist auf Wunsch ein Bedienstab erhältlich. Ab einer Anlagenbreite von 140,1 cm werden die Anlagen je nach Modell mit 2 bzw. 4 Griffen ausgeliefert. Andere Varianten auf Wunsch.

**Sonderausstattung:** **ELLIPSIS**  
 Bei Anlagenbreite bis 100 cm Position ELLIPSIS 15 cm von außen.  
 Ab Anlagenbreite 100,1 cm Position ELLIPSIS 30 cm von außen  
 Aluminiumgriff  
 Ausgleichsvorrichtung

**Montage:** Befestigung durch Dachfensterträger. Die Seitenführungsschienen werden seitlich an den Rahmen geschraubt. Weiteres Zubehör siehe Seite 92 - 93.

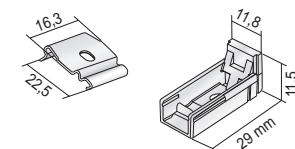
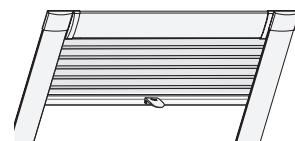
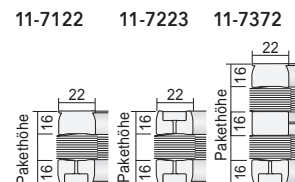
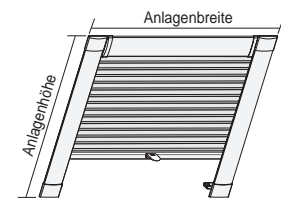

Technische Daten

# Modell 11-7145

Für Dachfenster: Behang oben befestigt mit Akku-Funkantrieb 12 V, inkl. Solarpanel

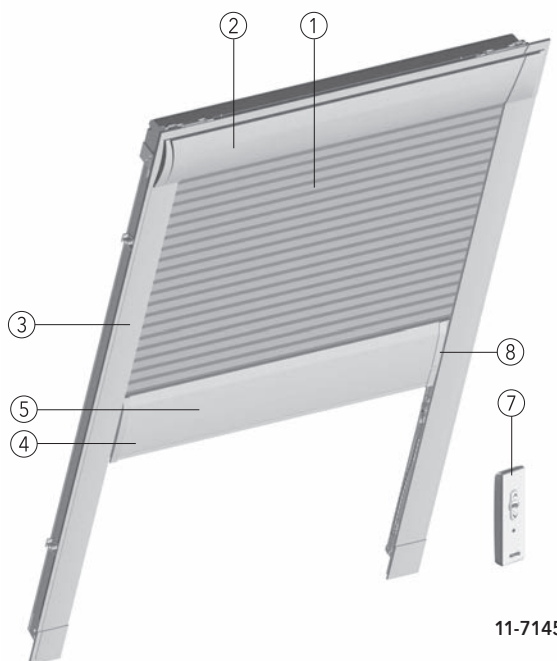
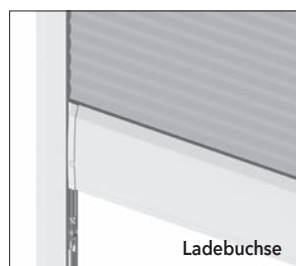
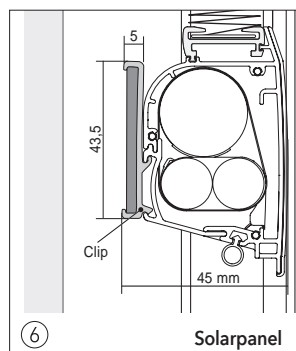

- ① Behang
- ② Oberschiene
- ③ Seitenführungsschiene
- ④ Motorprofil
- ⑤ Akku-Funkantrieb 12 V (integriert in beweglichem Motor-Profil)
- ⑥ Solarpanel (auf Rückseite Motor-Profil, zum Fenster hin)
- ⑦ Funk-Handsender, 1-Kanal (im Lieferumfang enthalten)
- ⑧ Ladebuchse (verdeckt, bei Bedarf, Ladenetzteil nicht im Lieferumfang enthalten)

## Technische Daten

**Modell:** 11-7145 gespanntes Wabenplissee für Dachfenster, mit oben befestigtem Behang und Seitenführungsschienen, Akku-Funkantrieb 12 V, inkl. Solarpanel zur unabhängigen Stromversorgung.

**Beschreibung:** Akku-Funkantrieb 12 V integriert im beweglichen Motor-Profil, mit integriertem Funkempfänger und automatischer Endlagenabschaltung. Einzel- oder Gruppenbedienung. Modell ist für Feuchträume geeignet (DIN EN 13120, L1 und max. L2, d. h. gut beheizte und belüftete Wohnräume ohne Überbelegung, einschließlich Küchen und Bäder) Solarpanel auf Rückseite des beweglichen Motor-Profiles, zum Fenster ausgerichtet. Ladebuchse verdeckt in Motorprofil integriert (bei Bedarf). Motorprofil in Seitenführungsschienen geführt. Schienen aus stranggepresstem Aluminium. Plissierter Behang in unterschiedlichen Qualitäten, siehe MHZ-Kollektion.

**Maße:** Min. Breite 40 cm, max. Breite 150 cm, min. Höhe 40 cm, max. Höhe 150 cm

**Technikfarben:** 100 silberfarbig eloxiert E6/EV1  
171 weiß pulverbeschichtet RAL 9016

Pakethöhen:	Anlagenhöhe bis (cm)	50	100	150
11-7145 Pakethöhe ca. (cm)		12,5	14,5	16,5

**Hinweis:** Nicht möglich bei HEIM & HAUS Dachfenster.

**Stoffe:** Siehe MHZ-Kollektion. Stoffqualität Bamboo nicht möglich.

**Bedienung:** Heben und Senken mittels Funkantrieb 12 V, inkl. Akku, Solarpanel und Funk-Handsender Situo 1 RTS/ Situo 5 RTS II (im Lieferumfang enthalten). Ladenetzteil nicht im Lieferumfang enthalten. Weitere verschiedene Steuerungsmöglichkeiten durch Funk-Handsender. Elektro-Zubehör siehe Preisliste Elektrozubehör.

**Montage:** Befestigung durch Dachfensterräger. Die Seitenführungsschienen werden seitlich an den Rahmen geschraubt. Weiteres Zubehör siehe Seite 100 - 101.

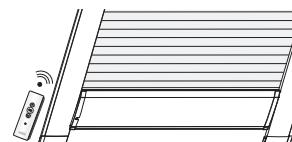
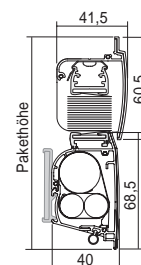
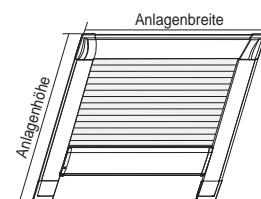

# Modell 11-7225

Für Dachfenster: Behang frei verschiebbar, Bedienschiene mit Griffmulde

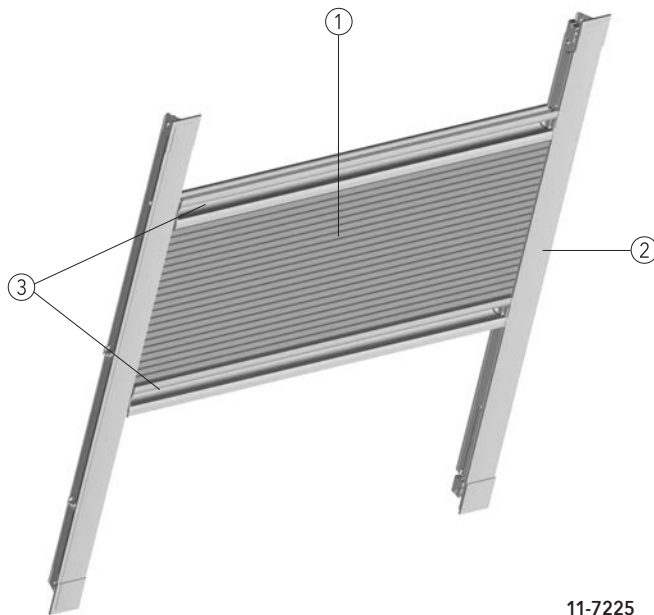

- ① Behang
- ② Seitenführungsschiene
- ③ Bedienschiene mit durchgehender Griffmulde

11-7225

## Technische Daten

<b>Modell:</b>	<b>11-7225</b> gespanntes Wabenplissee für Dachfenster mit frei verschiebbarem Behang und Seitenführungsschienen			
<b>Beschreibung:</b>	Individuell einstellbarer Behang durch Verschieben der Bedienschienen. Bedienschiene mit durchgehender Griffmulde über die komplette Anlagenbreite. Bedienschienen in Seitenführungsprofilen geführt. Seitenführungsschienen aus stranggepresstem Aluminium. Plissierter Behang in unterschiedlichen Qualitäten, siehe MHZ-Kollektion. Spannschnüre farblich auf Behang abgestimmt. Seitenführungsschienen zur Abdeckung des seitlichen Lichtspaltes.			
<b>Maße:</b>	Min. Breite 20 cm, max. Breite 150 cm, max. Höhe 150 cm.			
<b>Technikfarben:</b>	100 silberfarbig eloxiert E6/EV1 171 weiß pulverbeschichtet RAL 9016			
<b>Pakethöhen:</b>	<b>Anlagenhöhe bis (cm)</b>	<b>50</b>	<b>100</b>	<b>150</b>
	<b>11-7225 Pakethöhe ca. (cm)</b>	8,5	10,5	12,5
<b>Hinweis:</b>	Nicht möglich bei HEIM & HAUS Dachfenster.			
<b>Stoffe:</b>	Siehe MHZ-Kollektion. Stoffqualität Bamboo nicht möglich.			
<b>Bedienung:</b>	Öffnen und Schließen mittels Bedienschienen. Schienen arretieren an jeder gewünschten Position. Für schwer erreichbare Anlagen ist auf Wunsch ein Bedienstab erhältlich.			
<b>Montage:</b>	Befestigung durch Dachfensterträger. Die Seitenführungsschienen werden seitlich an den Rahmen geschraubt. Weiteres Zubehör siehe Seite 100 - 101.			

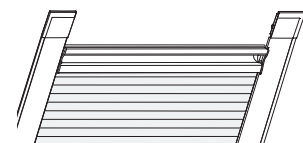
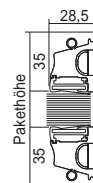
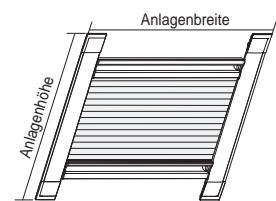

Technische Daten

# Modell 11-8550, 11-8551

## Senkrechte Sonderformen gespannt: Slope-Fenster

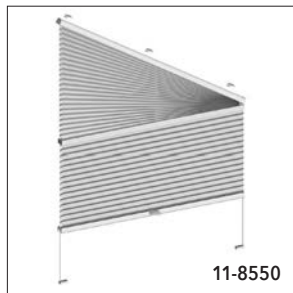

11-8550



11-8551  
geschlossen

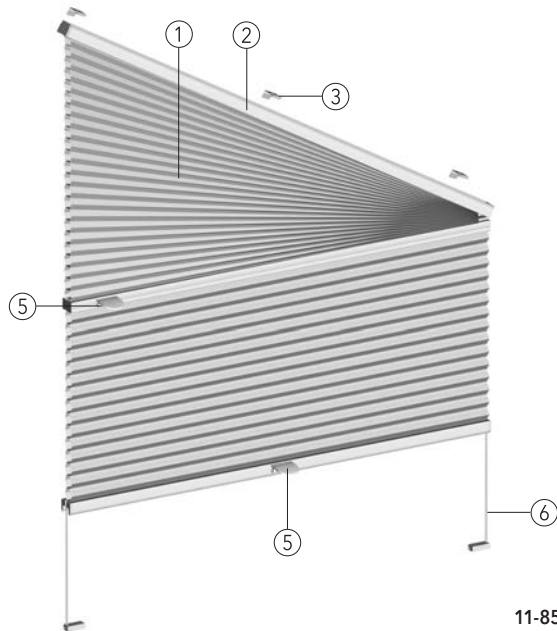

- ① Behang
- ② Oberschiene
- ③ Montageclip
- ④ Winkelträger mit Clip
- ⑤ Bedienschiene mit Griff
- ⑥ Führungsschnur mit Spannschuh
- ⑦ Winkelträger mit Spannschuh

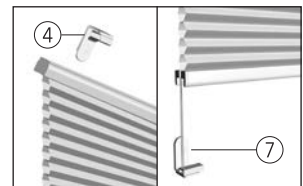

### Technische Daten

**Modell:** **11-8550** gespanntes Wabenplissee für Slope-Fenster, 5° bis 60°  
 Öffnungswinkel, rechteckiger Teil des Behangs beweglich, dreieckiger Bereich feststehend  
**11-8551** gespanntes Wabenplissee für Slope-Fenster, 5° bis 45°  
 Öffnungswinkel, komplett bis in die Schräge zu öffnen

**Beschreibung:** Einstellen der Behanghöhe durch Verschieben der Bedienschiene. Ober-, Mittel- und Unterschiene aus stranggepresstem Aluminium. Behang in unterschiedlichen Qualitäten, siehe Wabenplissee Kollektion. Spannschnüre weiß. Besonders geeignet für Glasleistenmontage bei Dreh-/Kipfenstern. Parallele Behangführung durch seitlich gespannte Führungsschnüre.

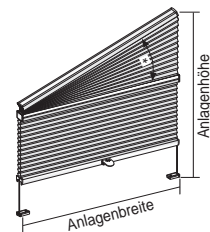

\* Öffnungswinkel  
**11-8550** max. 60°  
**11-8551** max. 45°

**Maße:** **11-8550** min. Breite 30 cm, max. Breite 120 cm, max. Höhe 220 cm,  
**11-8551** min. Breite 30 cm, max. Breite 120 cm, max. Höhe 220 cm,

**Technikfarben:** 100 silberfarbig eloxiert E6/EV1    171 weiß pulverbeschichtet RAL 9016  
 372 bronze eloxiert E6/3145    650 anthrazit pulverbeschichtet ähnlich DB 703  
 670 schwarz pulverbeschichtet RAL 9005

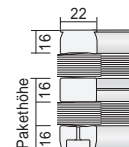

Pakethöhen:	Anlagenhöhe bis (cm)	50	100	150	200	220
	Pakethöhe ca. (cm)	7,5	9,5	11,5	12,5	13,5

**Stoffe:** Siehe MHZ DUETTE® Wabenplissee Kollektion. Stoffqualität Bamboo nicht möglich.

**Bedienung:** Öffnen und Schließen mittels Bedienschiene. Schiene arretiert an jeder gewünschten Position. Modell **11-8551** kann bis in die Schräge geöffnet werden. Seitlich zusätzlicher Griff am Mittelprofil. Bei Modell **11-8550** kann nur der rechteckige Teil des Behangs geöffnet werden, dreieckiger Bereich feststehend.  
 Für schwer erreichbare Anlagen ist auf Wunsch ein Bedienstab erhältlich.

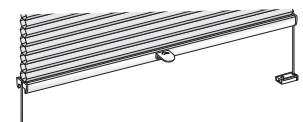

**Sonderausstattung:** Aluminiumgriff

**Montage:** Deckenmontage (Standard) mit Clips. Wandmontage mit Winkel- oder Glasleistenträger für Frontmontage, Klemmträger gegen Aufpreis. Bis Breite 64,9 cm 2 Träger, ab Breite 65 cm 3 Träger. Träger und Zubehör siehe Seite 107 - 109.

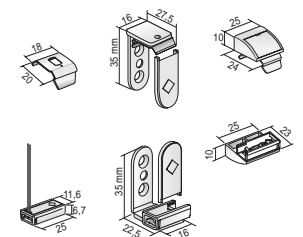

**Hinweis:** Aufgrund des Eigengewichtes kann Modell **11-8551** nicht mit der Schräge nach unten montiert werden.



# Modell 11-8605, 11-8610

## Senkrechte Sonderformen gespannt: Rund-Fenster

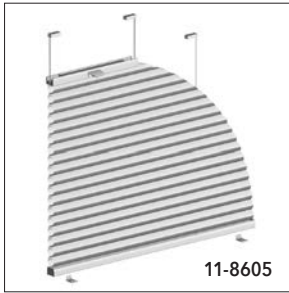

11-8605

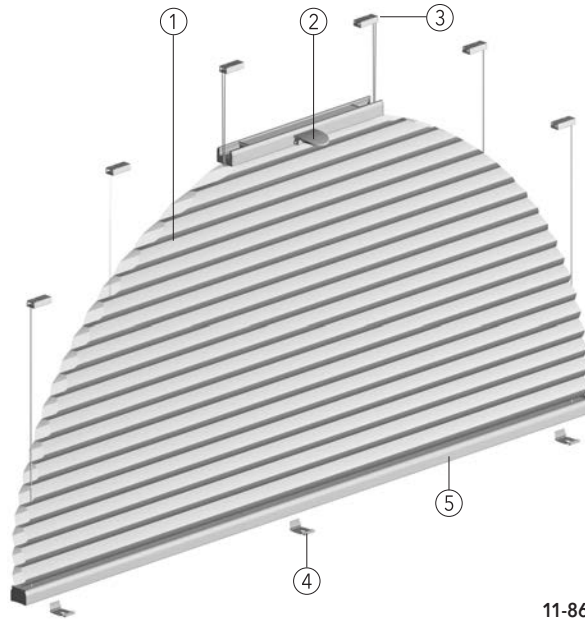

11-8610

- ① Behang
- ② Bedienschiene mit Griff
- ③ Spannschuh
- ④ Montageclip
- ⑤ Unterschiene

### Technische Daten

<b>Modell:</b>	<b>11-8605</b> gespanntes Wabenplissee Viertelkreis bedienbar für Rund-Fenster <b>11-8610</b> gespanntes Wabenplissee Halbkreis bedienbar für Rund-Fenster								
<b>Beschreibung:</b>	Einstellen der Behanghöhe durch Verschieben der Bedienschiene. Bedien- und Untersienen aus stranggepresstem Aluminium. Behang in unterschiedlichen Qualitäten, siehe Wabenplissee Kollektion. Spanschnüre weiß. Min. Breite b entspricht 1/3 der Anlagenbreite.								
<b>Maße:</b>	<b>11-8605</b> Min. Breite 30 cm, max. Breite 120 cm, max. Höhe 150 cm <b>11-8610</b> Min. Breite 30 cm, max. Breite 150 cm, max. Höhe 150 cm								
<b>Technikfarben:</b>	100 silberfarbig eloxiert E6/EV1    171 weiß pulverbeschichtet RAL 9016 372 bronze eloxiert E6/3145    650 anthrazit pulverbeschichtet ähnlich DB 703 670 schwarz pulverbeschichtet RAL 9005								
<b>Pakethöhen:</b>	<table border="1" style="border-collapse: collapse; width: 100%;"> <thead> <tr> <th>Anlagenhöhe bis (cm)</th> <th>50</th> <th>100</th> <th>150</th> </tr> </thead> <tbody> <tr> <td>Pakethöhe ca. (cm)</td> <td>5,5</td> <td>7,5</td> <td>9,5</td> </tr> </tbody> </table>	Anlagenhöhe bis (cm)	50	100	150	Pakethöhe ca. (cm)	5,5	7,5	9,5
Anlagenhöhe bis (cm)	50	100	150						
Pakethöhe ca. (cm)	5,5	7,5	9,5						
<b>Hinweis:</b>	<b>Bestellung nur mit Schablone. (Fertigmaße angeben)</b> Mögliches Auffächern des Stoffes beachten.								
<b>Stoffe:</b>	Siehe MHZ DUETTE® Wabenplissee Kollektion. Stoffqualität Bamboo nicht möglich.								
<b>Bedienung:</b>	Öffnen und Schließen mittels Bedienschiene. Schiene arretiert an jeder gewünschten Position. Für schwer erreichbare Anlagen ist auf Wunsch ein Bedienstab erhältlich.								
<b>Sonderausstattung:</b>	Aluminiumgriff Griff schwenkbar								
<b>Montage:</b>	Deckenmontage (Standard) mit Clips und Spanschuhen. Wandmontage mit Winkelträgern oder Glasleistenträgern gegen Aufpreis. Träger und Zubehör siehe Seite 112 - 114.								

11-8605

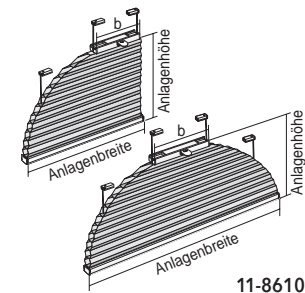

11-8610

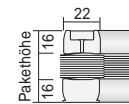

11-8605

11-8610

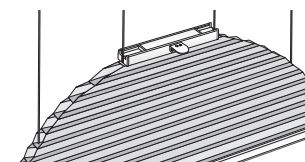

Technische Daten

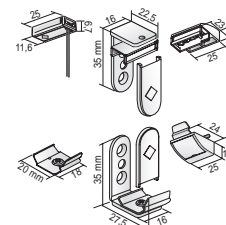

# Modell 11-8722, 11-8723

## Senkrechte Sonderformen gespannt: Dreieck-Fenster

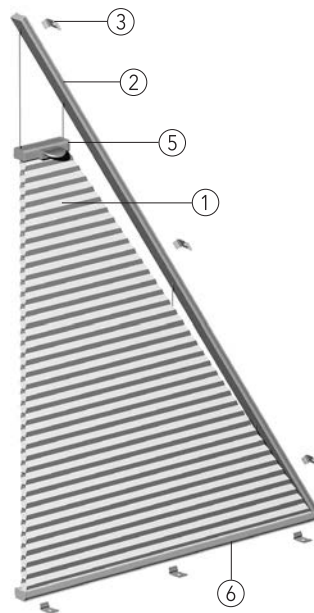
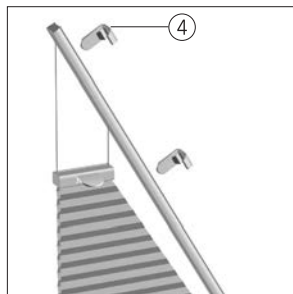

- ① Behang
- ② Seitenschiene
- ③ Montageclip
- ④ Winkelträger mit Clip
- ⑤ Bedienschiene mit Griff
- ⑥ Unterschiene

### Technische Daten

<b>Modell:</b>	<b>11-8722</b> gespanntes Wabenplissee für rechtwinklige Dreieck-Fenster <b>11-8723</b> gespanntes Wabenplissee für Dreieck-Fenster										
<b>Beschreibung:</b>	Einstellen der Behanghöhe durch Verschieben der Bedienschiene. Seiten-, Bedien- und Unterschienen aus stranggepresstem Aluminium. Behang in unterschiedlichen Qualitäten, siehe Wabenplissee Kollektion. Spannschnüre weiß. Aus technischen Gründen bleibt bei den Modellen die Spitze frei (minimale Breite $b = 7$ cm).										
<b>Maße:</b>	Min. Breite 30 cm, max. Breite 120 cm, max. Höhe 200 cm										
<b>Technikfarben:</b>	100 silberfarbig eloxiert E6/EV1      171 weiß pulverbeschichtet RAL 9016 372 bronze eloxiert E6/3145      650 anthrazit pulverbeschichtet ähnlich DB 703 670 schwarz pulverbeschichtet RAL 9005										
<b>Pakethöhen:</b>	<table border="1" style="border-collapse: collapse; width: 100%;"> <thead> <tr> <th>Anlagenhöhe bis (cm)</th> <th>50</th> <th>100</th> <th>150</th> <th>200</th> </tr> </thead> <tbody> <tr> <td>Pakethöhe ca. (cm)</td> <td>5,5</td> <td>7,5</td> <td>9,5</td> <td>11,5</td> </tr> </tbody> </table>	Anlagenhöhe bis (cm)	50	100	150	200	Pakethöhe ca. (cm)	5,5	7,5	9,5	11,5
Anlagenhöhe bis (cm)	50	100	150	200							
Pakethöhe ca. (cm)	5,5	7,5	9,5	11,5							
<b>Hinweis:</b>	Mögliches Auffächern des Stoffes beachten.										
<b>Stoffe:</b>	Siehe MHZ DUETTE® Wabenplissee Kollektion.										
<b>Bedienung:</b>	Öffnen und Schließen mittels Bedienschiene. Schiene arretiert an jeder gewünschten Position. Für schwer erreichbare Anlagen ist auf Wunsch ein Bedienstab erhältlich.										
<b>Sonderausstattung:</b>	Aluminiumgriff										
<b>Montage:</b>	Deckenmontage (Standard) mit Clips. Wandmontage mit Winkel-, Glasleistenträger für Frontmontage gegen Aufpreis. 11 Träger pro Anlage. Träger und Zubehör siehe Seite 119 - 120.										

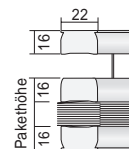
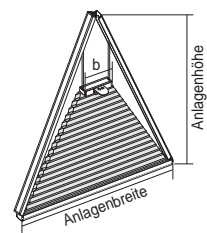

11-8722

11-8723

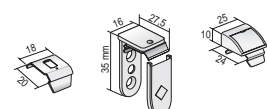
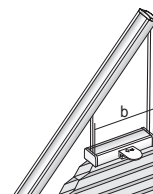
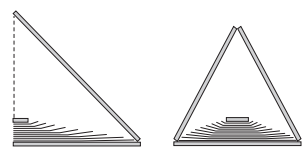

# Modell 11-8922, 11-8923

## Senkrechte Sonderformen gespannt: Trapez-Fenster

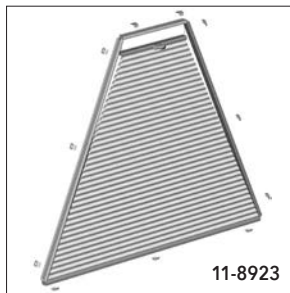

11-8923

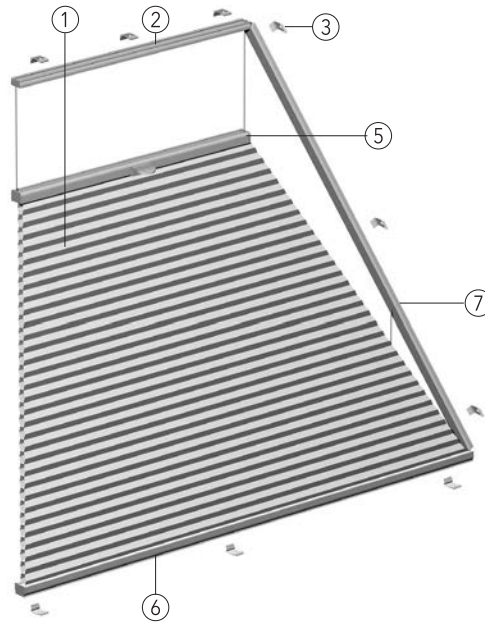
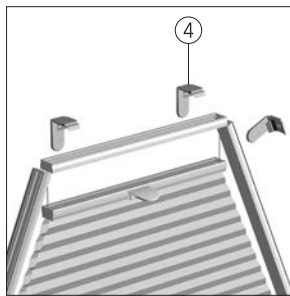

- ① Behang
- ② Oberschiene
- ③ Montageclip
- ④ Winkelträger mit Clip
- ⑤ Bedienschiene mit Griff
- ⑥ Unterschiene
- ⑦ Seitenschiene

11-8922

### Technische Daten

<b>Modell:</b>	<b>11-8922</b> gespanntes Wabenplissee für Trapez-Fenster mit einem rechten Winkel <b>11-8923</b> gespanntes Wabenplissee für Trapez-Fenster										
<b>Beschreibung:</b>	Einstellen der Behanghöhe durch Verschieben der Bedienschiene. Ober-, Seiten-, Bedien- und Unterschiene aus stranggepresstem Aluminium. Behang in unterschiedlichen Qualitäten, siehe Wabenplissee Kollektion. Spannschnüre weiß. Minimale Breite <b>b</b> = 7 cm.										
<b>Maße:</b>	<b>11-8922</b> min. Breite 30 cm, max. Breite 150 cm, max. Höhe 200 cm max. Abstand (a) 120 cm <b>11-8923</b> min. Breite 30 cm, max. Breite 150 cm, max. Höhe 200 cm										
<b>Technikfarben:</b>	100 silberfarbig eloxiert E6/EV1    171 weiß pulverbeschichtet RAL 9016 372 bronze eloxiert E6/3145    650 anthrazit pulverbeschichtet ähnlich DB 703 670 schwarz pulverbeschichtet RAL 9005										
<b>Pakethöhen:</b>	<table border="1" style="border-collapse: collapse; width: 100%;"> <thead> <tr> <th>Anlagenhöhe bis (cm)</th> <th>50</th> <th>100</th> <th>150</th> <th>200</th> </tr> </thead> <tbody> <tr> <td>Pakethöhe ca. (cm)</td> <td>5,5</td> <td>7,5</td> <td>9,5</td> <td>11,5</td> </tr> </tbody> </table>	Anlagenhöhe bis (cm)	50	100	150	200	Pakethöhe ca. (cm)	5,5	7,5	9,5	11,5
Anlagenhöhe bis (cm)	50	100	150	200							
Pakethöhe ca. (cm)	5,5	7,5	9,5	11,5							
<b>Hinweis:</b>	Mögliches Auffächern des Stoffes beachten.										
<b>Stoffe:</b>	Siehe MHZ DUETTE® Wabenplissee Kollektion.										
<b>Bedienung:</b>	Öffnen und Schließen mittels Bedienschiene. Schiene arretiert an jeder gewünschten Position. Für schwer erreichbare Anlagen ist auf Wunsch ein Bedienstab erhältlich.										
<b>Sonderausstattung:</b>	Aluminiumgriff										
<b>Montage:</b>	Deckenmontage (Standard) mit Clips. Wandmontage mit Winkel-, Glasleistenträger für Frontmontage gegen Aufpreis. 11 Träger pro Anlage. Träger und Zubehör siehe Seite 119 - 120.										

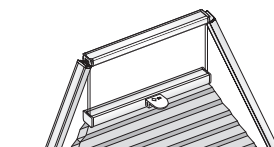
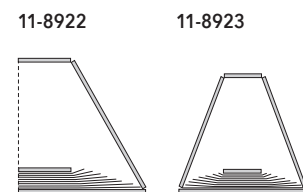
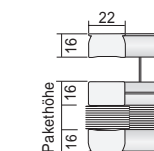
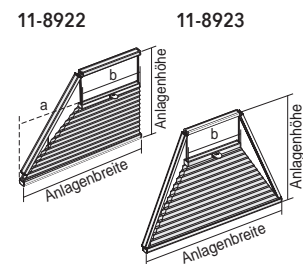

Technische Daten

# Modell 11-8422, 11-8433, 11-8823

Senkrechte Sonderformen gespannt: Fünfeck- und Sechseck-Fenster

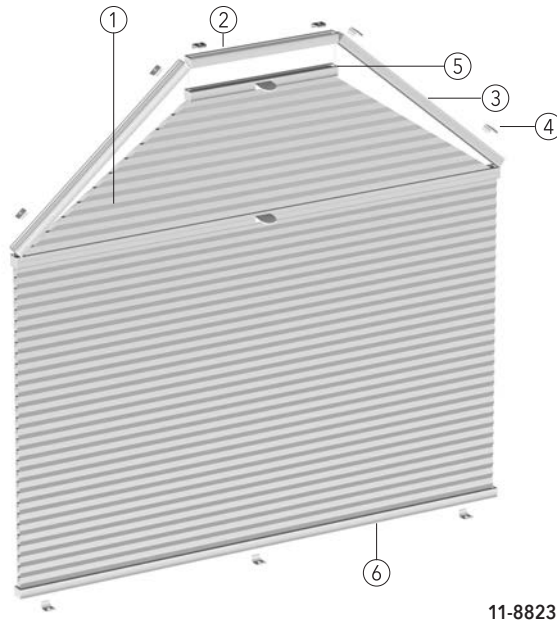
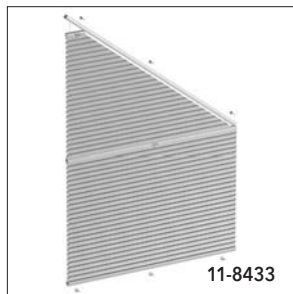
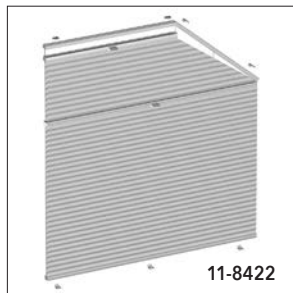

- ① Behang
- ② Oberschiene
- ③ Seitenschiene
- ④ Montageclip
- ⑤ Bedienschiene mit Griff
- ⑥ Unterschiene
- ⑦ Winkelträger mit Clip

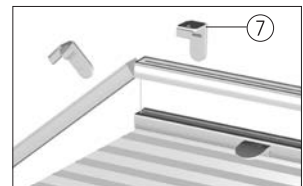

## Technische Daten

<b>Modell:</b>	11-8422 gespanntes Wabenplissee für Fünfeck-Fenster 11-8433 gespanntes Wabenplissee für Slope-Fenster 11-8823 gespanntes Wabenplissee für Sechseck-Fenster										
<b>Beschreibung:</b>	Einstellen der Behanghöhe durch Verschieben der Bedienschiene. Ober-, Seiten-, Bedien- und Unterschienen aus stranggepresstem Aluminium. Behang in unterschiedlichen Qualitäten, siehe Wabenplissee Kollektion. Spanschnüre weiß. Aus technischen Gründen bleibt bei dem Modell <b>11-8433</b> die Spitze frei (minimale Breite <b>b</b> = 7 cm).										
<b>Maße:</b>	11-8422 min. Breite 30 cm, max. Breite 120 cm, max. Höhe 200 cm, ab Breite 120,1 cm bis 150 cm, max. Höhe 150 cm, max. Abstand (a) 120 cm 11-8433 min. Breite 30 cm, max. Breite 120 cm, max. Höhe 200 cm, max. Abstand (a) 120 cm 11-8823 min. Breite 30 cm, max. Breite 120 cm, max. Höhe 200 cm, ab Breite 120,1 cm bis 150 cm, max. Höhe 150 cm										
<b>Technikfarben:</b>	100 silberfarbig eloxiert E6/EV1      171 weiß pulverbeschichtet RAL 9016 372 bronze eloxiert E6/3145      650 anthrazit pulverbeschichtet ähnlich DB 703 670 schwarz pulverbeschichtet RAL 9005										
<b>Pakethöhen:</b>	<table border="1" style="border-collapse: collapse; width: 100%;"> <thead> <tr> <th>Anlagenhöhe bis (cm)</th> <th>50</th> <th>100</th> <th>150</th> <th>200</th> </tr> </thead> <tbody> <tr> <td>Pakethöhe ca. (cm)</td> <td>7,5</td> <td>9,5</td> <td>11,5</td> <td>13,5</td> </tr> </tbody> </table>	Anlagenhöhe bis (cm)	50	100	150	200	Pakethöhe ca. (cm)	7,5	9,5	11,5	13,5
Anlagenhöhe bis (cm)	50	100	150	200							
Pakethöhe ca. (cm)	7,5	9,5	11,5	13,5							
<b>Hinweis:</b>	Mögliches Auffächern des Stoffes beachten.										
<b>Stoffe:</b>	Siehe MHZ DUETTE® Wabenplissee Kollektion.										
<b>Bedienung:</b>	Öffnen und Schließen mittels Bedienschiene. Schiene arretiert an jeder gewünschten Position. Für schwer erreichbare Anlagen ist auf Wunsch ein Bedienstab erhältlich.										
<b>Sonderausstattung:</b>	Aluminiumgriff										
<b>Montage:</b>	Deckenmontage (Standard) mit Clips. Wandmontage mit Winkel-, Glasleistenträger für Frontmontage gegen Aufpreis. 11 Träger pro Anlage. Träger und Zubehör siehe Seite 125 - 126.										

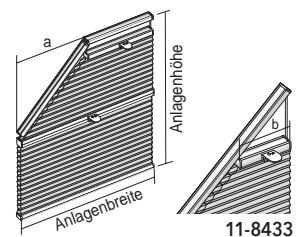

11-8422, 11-8823      11-8433

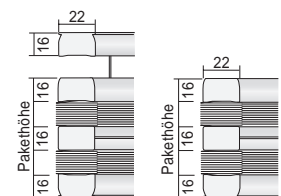

11-8422

11-8433

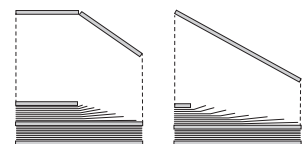

11-8823

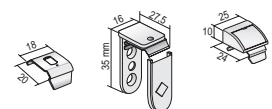

# Modell 11-8410, 11-8460

Senkrechte Sonderformen freihängend: Slope-Fenster



11-8460

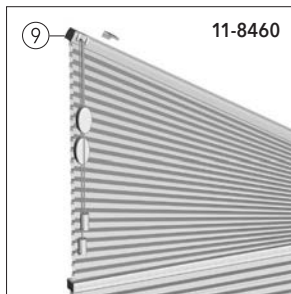

11-8460

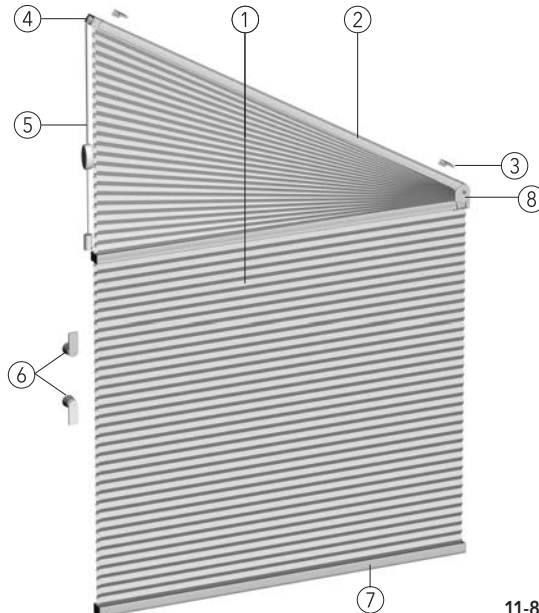

11-8410

- ① Behang
- ② Oberschiene
- ③ Montageclip
- ④ Schnurbremse
- ⑤ Schnurzug
- ⑥ Schnurwickelhaken
- ⑦ Unterschiene
- ⑧ Bandstahlgelenk
- ⑨ Modell 11-8460  
2 Schnurzüge oben

## Technische Daten

<b>Modell:</b>	<b>11-8410</b> freihängendes Wabenplissee für Slope-Fenster, Öffnungswinkel 5° bis 45°, ein Schnurzug, mit Gelenk und Schnurbremse <b>11-8460</b> freihängendes Wabenplissee für Slope-Fenster, Öffnungswinkel 5° bis 60°, zwei Schnurzüge oben, ohne Schnurbremsen, mit Bandstahlgelenk												
<b>Beschreibung:</b>	Schnurzugbedienung. Behang ist auch in der Schräge zu öffnen. Ober-, Mittel- und Unterschiene aus stranggepresstem Aluminium. Behang in unterschiedlichen Qualitäten, siehe Wabenplissee Kollektion. Zugschnüre weiß.												
<b>Maße:</b>	<b>11-8410</b> min. Breite 30 cm, max. Breite 100 cm, max. Höhe 260 cm <b>11-8460</b> min. Breite 30 cm, max. Breite 150 cm, max. Höhe 260 cm												
<b>Technikfarben:</b>	100 silberfarbig eloxiert E6/EV1    171 weiß pulverbeschichtet RAL 9016 372 bronze eloxiert E6/3145    650 anthrazit pulverbeschichtet ähnlich DB 703 670 schwarz pulverbeschichtet RAL 9005												
<b>Pakethöhen:</b>	<table border="1" style="border-collapse: collapse; width: 100%;"> <thead> <tr> <th>Anlagenhöhe bis (cm)</th> <th>50</th> <th>100</th> <th>150</th> <th>200</th> <th>260</th> </tr> </thead> <tbody> <tr> <td>Pakethöhe ca. (cm)</td> <td>7,5</td> <td>9,5</td> <td>11,5</td> <td>13,5</td> <td>16,5</td> </tr> </tbody> </table>	Anlagenhöhe bis (cm)	50	100	150	200	260	Pakethöhe ca. (cm)	7,5	9,5	11,5	13,5	16,5
Anlagenhöhe bis (cm)	50	100	150	200	260								
Pakethöhe ca. (cm)	7,5	9,5	11,5	13,5	16,5								
<b>Stoffe:</b>	Siehe MHZ DUETTE® Wabenplissee Kollektion. Stoffqualität BAMBOO nicht möglich.												
<b>Bedienung:</b>	<b>11-8410</b> Heben und Senken mit einem Schnurzug, Arretierung mittels Schnurbremse, Bedienseite wählbar. <b>11-8460</b> Heben und Senken mit 2 Schnurzügen ohne Schnurbremsen. Arretierung des Behangs durch Umwickeln der Schnurwickelhaken. Bedienseite oben. Bedienlänge (L) Standard 100 cm, andere Höhen auf Wunsch. Schnurwickelhaken im Lieferumfang enthalten.												
<b>Kindersicherheit:</b>	Die Sicherheitsquaste zur Kindersicherheit wird vormontiert an der Schnur geliefert. Nach dem Bedienvorgang müssen Zugschnur und Sicherheitsquaste am Schnurwickelhaken fixiert werden.												
<b>Montage:</b>	Deckenmontage (Standard) mit Clips. Wandmontage mit Winkel-, Glasleistenträger für Frontmontage oder Klemmträger gegen Aufpreis. Bis Breite 99,9 cm 2 Träger, ab Breite 100 cm 3 Träger. Träger und Zubehör siehe Seite 131 - 132.												

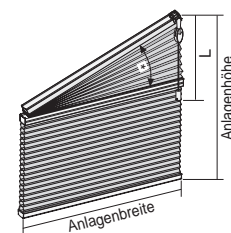

\* Öffnungswinkel  
**11-8410** max. 45°  
**11-8460** max. 60°

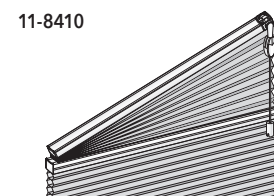
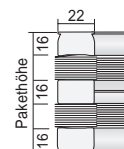

11-8410

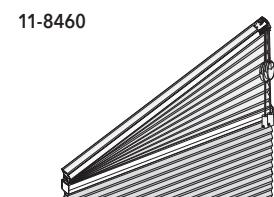

11-8460

Technische Daten

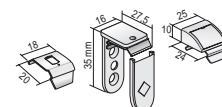



# Modell 11-8465, 11-8470

Senkrechte Sonderformen freihängend: Slope-Fenster

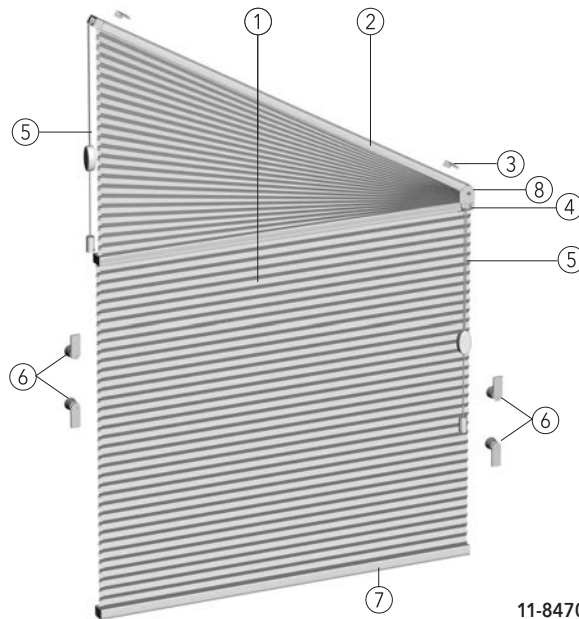
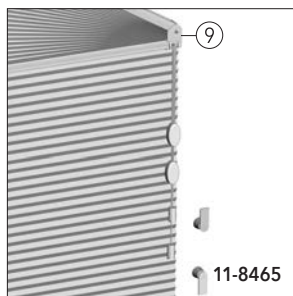

- ① Behang
- ② Oberschiene
- ③ Montageclip
- ④ Schnurbremse
- ⑤ Schnurzug
- ⑥ Schnurwickelhaken
- ⑦ Unterschiene
- ⑧ Gelenk
- ⑨ Modell 11-8465  
2 Schnürzüge unten

## Technische Daten

**Modell:** **11-8465** freihängendes Wabenplissee für Slope-Fenster, Öffnungswinkel 5° bis 60°, zwei Schnürzüge unten, mit Gelenk, senkrechter Bereich mit Schnurbremse, dreieckiger Bereich ohne Schnurbremse  
**11-8470** freihängendes Wabenplissee für Slope-Fenster, Öffnungswinkel 5° bis 60°, mit zwei Schnürzügen (ein Schnurzug pro Seite) mit Gelenk und Schnurbremsen

**Beschreibung:** Schnurzugbedienung. Behang ist auch in der Schräge zu öffnen. Ober-, Mittel- und Unterschiene aus stranggepresstem Aluminium. Behang in unterschiedlichen Qualitäten, siehe Wabenplissee Kollektion. Zugschnüre weiß.

**Maße:** Min. Breite 30 cm, max. Breite 150 cm, max. Höhe 260 cm

**Technikfarben:** 100 silberfarbig eloxiert E6/EV1    171 weiß pulverbeschichtet RAL 9016  
 372 bronze eloxiert E6/3145    650 anthrazit pulverbeschichtet ähnlich DB 703  
 670 schwarz pulverbeschichtet RAL 9005

Pakethöhen:	Anlagenhöhe bis (cm)	50	100	150	200	260
	Pakethöhe ca. (cm)	7,5	9,5	11,5	13,5	16,5

**Stoffe:** Siehe MHZ DUETTE® Wabenplissee Kollektion. Stoffqualität BAMBOO nicht möglich.

**Bedienung:** **11-8465** Heben und Senken mit 2 Schnürzügen, senkrechter Bereich Arretierung mittels Schnurbremse, dreieckiger Bereich ohne Schnurbremse, Arretierung durch Umwickeln der Schnurwickelhaken, Bedienseite unten.  
**11-8470** Heben und Senken mit Schnurzug, Arretierung mittels Schnurbremse. Bedienseite oben und unten.  
 Bedienlänge (L) Standard 100 cm, andere Höhen auf Wunsch. Schnurwickelhaken im Lieferumfang enthalten.

**Kindersicherheit:** Die Sicherheitsquaste zur Kindersicherheit wird vormontiert an der Schnur geliefert. Nach dem Bedienvorgang müssen Zugschnur und Sicherheitsquaste am Schnurwickelhaken fixiert werden.

**Montage:** Deckenmontage (Standard) mit Clips. Wandmontage mit Winkel-, Glasleistenträger für Frontmontage oder Klemmträger gegen Aufpreis. Bis Breite 99,9 cm 2 Träger, ab Breite 100 cm 3 Träger. Träger und Zubehör siehe Seite 131 - 132.

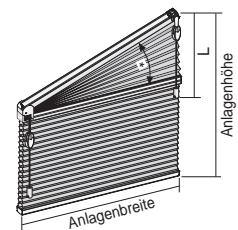

\* Öffnungswinkel max. 60°

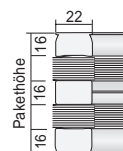

11-8465

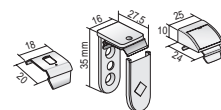
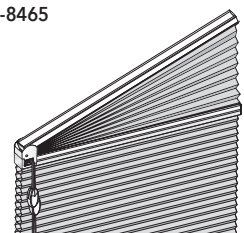



# Modell 11-8710, 11-8780

## Senkrechte Sonderformen freihängend: Dreieck-Fenster

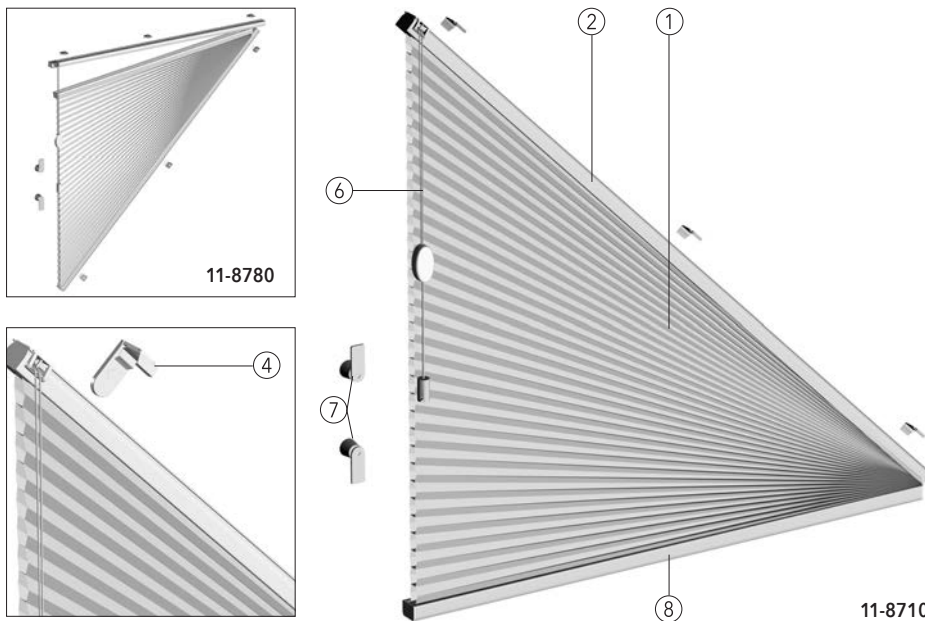

- ① Behang
- ② Oberschiene
- ③ Montageclip
- ④ Winkelträger mit Clip
- ⑤ Schnurbremse
- ⑥ Schnurzug
- ⑦ Schnurwickelhaken
- ⑧ Unterschiene

### Technische Daten

<b>Modell:</b>	<p><b>11-8710</b> freihängendes Wabenplissee mit Schnurzug für Dreieck-Fenster, Öffnungswinkel 5° bis 60°, Behang öffnet nach oben</p> <p><b>11-8780</b> freihängendes Wabenplissee mit Schnurzug für Dreieck-Fenster, Öffnungswinkel 5° bis 45°, Behang öffnet nach unten</p>									
<b>Beschreibung:</b>	Schnurzugbedienung mit integrierter, seitlicher Schnurbremse. Ober- und Unterschiene aus stranggepresstem Aluminium. Behang in unterschiedlichen Qualitäten, siehe Wabenplissee Kollektion. Zugschnüre weiß.									
<b>Maße:</b>	<p><b>11-8710</b> Min. Breite 50 cm, max. Breite 150 cm, max. Höhe 150 cm</p> <p><b>11-8780</b> Min. Breite 50 cm, max. Breite 150 cm, max. Höhe 100 cm</p>									
<b>Technikfarben:</b>	<p>100 silberfarbig eloxiert E6/EV1      171 weiß pulverbeschichtet RAL 9016</p> <p>372 bronze eloxiert E6/3145          650 anthrazit pulverbeschichtet ähnlich DB 703</p> <p>670 schwarz pulverbeschichtet RAL 9005</p>									
<b>Pakethöhen:</b>	<table border="1" style="border-collapse: collapse; width: 100%;"> <thead> <tr> <th>Anlagenhöhe bis (cm)</th> <th>50</th> <th>100</th> </tr> </thead> <tbody> <tr> <td><b>11-8710</b> Pakethöhe ca. (cm)</td> <td>5,5</td> <td>7,5</td> </tr> <tr> <td><b>11-8780</b> Pakethöhe ca. (cm)</td> <td>7,5</td> <td>9,5</td> </tr> </tbody> </table>	Anlagenhöhe bis (cm)	50	100	<b>11-8710</b> Pakethöhe ca. (cm)	5,5	7,5	<b>11-8780</b> Pakethöhe ca. (cm)	7,5	9,5
Anlagenhöhe bis (cm)	50	100								
<b>11-8710</b> Pakethöhe ca. (cm)	5,5	7,5								
<b>11-8780</b> Pakethöhe ca. (cm)	7,5	9,5								
<b>Hinweis:</b>	Mögliches Auffächern des Stoffes beachten.									
<b>Stoffe:</b>	Siehe MHZ DUETTE® Wabenplissee Kollektion. Stoffqualität BAMBOO nicht möglich.									
<b>Bedienung:</b>	Heben und Senken mit Schnurzug, Arretierung mittels Schnurbremse. Bedienseite wahlweise links oder rechts. Bei <b>Modell 11-8710</b> Bedienung nur an der hohen Seite möglich. Bedienlänge (L) Standard 100 cm, andere Höhen auf Wunsch. Schnurwickelhaken im Lieferumfang enthalten.									
<b>Kindersicherheit:</b>	Die Sicherheitsquaste zur Kindersicherheit wird vormontiert an der Schnur geliefert. Nach dem Bedienvorgang müssen Zugschnur und Sicherheitsquaste am Schnurwickelhaken fixiert werden.									
<b>Montage:</b>	Deckenmontage (Standard) mit Clips. Wandmontage mit Winkel-, Glasleistenträger für Frontmontage oder Klemmträger gegen Aufpreis. Bei <b>11-8710</b> 3 Träger pro Anlage. Bei <b>11-8780</b> 6 Träger pro Anlage. Träger und Zubehör siehe Seite 136 - 137.									

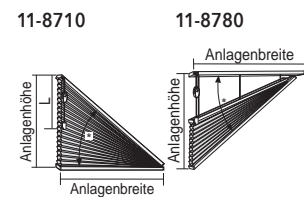

\* Öffnungswinkel  
**11-8710** max. 60° | **11-8780** max. 45°

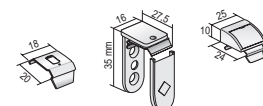
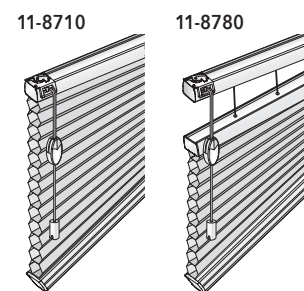
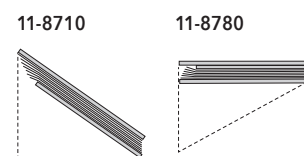
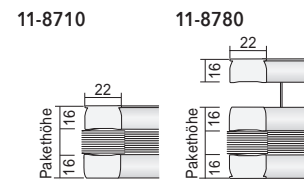

Technische Daten

# Modell 11-8700, 11-8709, 11-8600

Feststehende senkrechte Sonderformen: Rundbogen- und Dreieck-Fenster

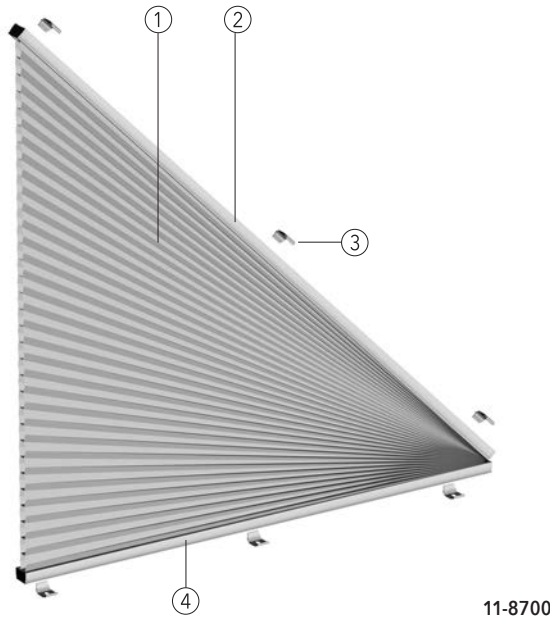
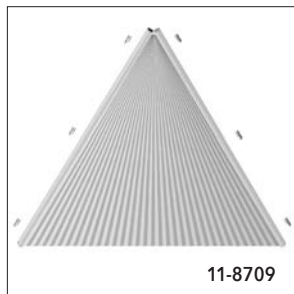
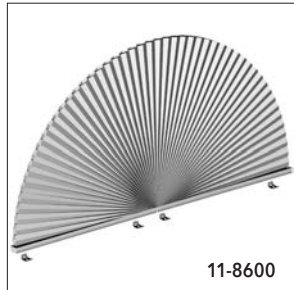

- ① Behang
- ② Oberschiene
- ③ Montageclip
- ④ Unterschiene

## Technische Daten

<b>Modell:</b>	<b>11-8700</b> feststehendes Wabenplissee für rechteckige Dreieck-Fenster <b>11-8709</b> feststehendes Wabenplissee für Dreieck-Fenster <b>11-8600</b> feststehendes Wabenplissee für Rund-Fenster bis 180°
<b>Beschreibung:</b>	Feststehender Behang. Ober- und Unterschiene aus stranggepresstem Aluminium. Behang in unterschiedlichen Qualitäten, siehe Wabenplissee Kollektion. Nur für Festverglasungen.
<b>Maße:</b>	<b>11-8700</b> min. Breite 30 cm, max. Breite 150 cm, max. Höhe 150 cm <b>11-8709</b> min. Breite 30 cm, max. Breite 100 cm, max. Höhe 150 cm <b>11-8600</b> bis 90°: min. Breite 30 cm, max. Breite 100 cm, max. Höhe 100 cm bis 180°: min. Breite 30 cm, max. Breite 100 cm, max. Höhe 50 cm
<b>Technikfarben:</b>	100 silberfarbig eloxiert E6/EV1      171 weiß pulverbeschichtet RAL 9016 372 bronze eloxiert E6/3145      650 anthrazit pulverbeschichtet ähnlich DB 703 670 schwarz pulverbeschichtet RAL 9005
<b>Stoffe:</b>	Siehe MHZ DUETTE® Wabenplissee Kollektion. Stoffqualität BAMBOO nicht möglich.
<b>Montage:</b>	Deckenmontage (Standard) mit Clips. Wandmontage mit Winkel-, Glasleistenträger für Frontmontage gegen Aufpreis. Bei Modell <b>11-8700, 11-8709</b> 6 Träger pro Anlage. Bei <b>11-8600</b> 3 Träger pro Anlage. Träger und Zubehör siehe Seite 136 - 137.

**11-8700**

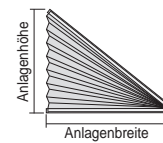

**11-8709**

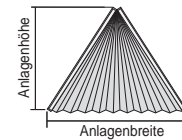

**11-8600, 90°**

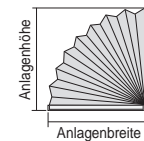

**11-8600, 180°**

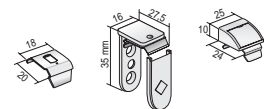
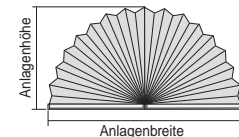

# Modell 11-6120, 11-6110

## Plafond- und Wintergartenanlagen: Bedienschiene, Schnurzug

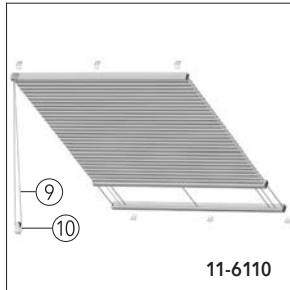

11-6110

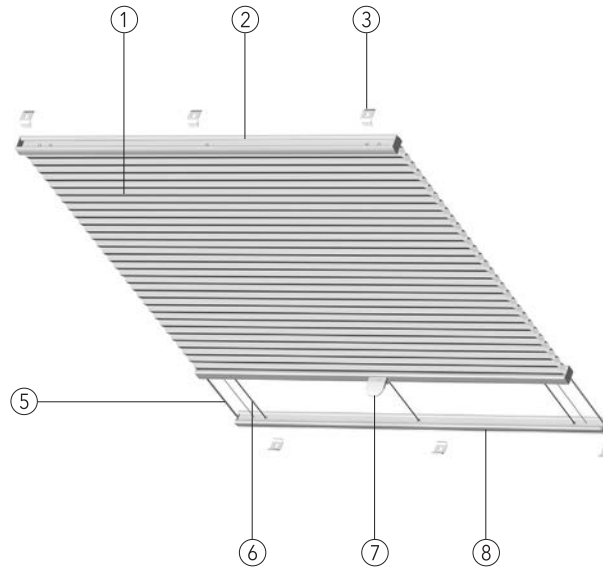
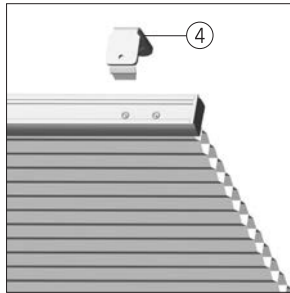

11-6120

- ① Behang
- ② Oberschiene
- ③ Montageclip
- ④ Winkelträger mit Clip
- ⑤ Spanndraht
- ⑥ Spanschnur
- ⑦ Bedienschiene mit Griff
- ⑧ Unterschiene
- ⑨ Bedienschnur
- ⑩ Sicherheitsspannvorrichtung

### Technische Daten

<b>Modell:</b>	<p><b>11-6120</b> gespanntes Wabenplissee für Plafond und Wintergarten Einstellen der Behanghöhe durch Verschieben der Bedienschiene.</p> <p><b>11-6110</b> Wabenplissee mit Schnurzug für Plafond und Wintergarten Endlosschnurbedienung.</p>										
<b>Beschreibung:</b>	<p>Ober-, Bedien- und Unterschiene aus stranggepresstem Aluminium. Behang in unterschiedlichen Qualitäten, siehe Wabenplissee Kollektion. Spanndrähte, schwarz ummantelt, führen den Wabenplissee parallel zum Fenster. Farbe Spanschnüre bei <b>11-6110</b> grau, bei <b>11-6120</b> anthrazit.</p>										
<b>Maße:</b>	<p>Min. Breite 30 cm, max. Breite 150 cm, max. Höhe 400 cm</p>										
<b>Technikfarben:</b>	<table border="0"> <tr> <td>100 silberfarbig eloxiert E6/EV1</td> <td>171 weiß pulverbeschichtet RAL 9016</td> </tr> <tr> <td>372 bronze eloxiert E6/3145</td> <td>650 anthrazit pulverbeschichtet ähnlich DB 703</td> </tr> <tr> <td>670 schwarz pulverbeschichtet RAL 9005</td> <td></td> </tr> </table>	100 silberfarbig eloxiert E6/EV1	171 weiß pulverbeschichtet RAL 9016	372 bronze eloxiert E6/3145	650 anthrazit pulverbeschichtet ähnlich DB 703	670 schwarz pulverbeschichtet RAL 9005					
100 silberfarbig eloxiert E6/EV1	171 weiß pulverbeschichtet RAL 9016										
372 bronze eloxiert E6/3145	650 anthrazit pulverbeschichtet ähnlich DB 703										
670 schwarz pulverbeschichtet RAL 9005											
<b>Pakethöhen:</b>	<table border="0"> <tr> <td><b>Anlagenhöhe bis (cm)</b></td> <td><b>100</b></td> <td><b>200</b></td> <td><b>300</b></td> <td><b>400</b></td> </tr> <tr> <td>Pakethöhe ca. (cm)</td> <td>7,5</td> <td>11,5</td> <td>15,5</td> <td>19,5</td> </tr> </table>	<b>Anlagenhöhe bis (cm)</b>	<b>100</b>	<b>200</b>	<b>300</b>	<b>400</b>	Pakethöhe ca. (cm)	7,5	11,5	15,5	19,5
<b>Anlagenhöhe bis (cm)</b>	<b>100</b>	<b>200</b>	<b>300</b>	<b>400</b>							
Pakethöhe ca. (cm)	7,5	11,5	15,5	19,5							
<b>Stoffe:</b>	<p>Siehe MHZ DUETTE® Wabenplissee Kollektion. Stoffqualität BAMBOO nicht möglich. Stoffqualitäten BATISTE, BATISTE SHEER und ARCHITELLA ELAN nur bis 260 cm Anlagenhöhe möglich. Stoffqualität ROYALE bis 300 cm Anlagenhöhe möglich.</p>										
<b>Bedienung:</b>	<p><b>11-6120</b> Öffnen und Schließen mittels Bedienschiene. Behang arretiert an jeder gewünschten Position. Für schwer erreichbare Anlagen ist auf Wunsch ein Bedienstab erhältlich.</p> <p><b>11-6110</b> Öffnen und Schließen mittels Endlosschnur. Behang arretiert an jeder gewünschten Position. Bedienseite wahlweise links oder rechts. Bedienlänge (L) ab 50 cm bis 150 cm in 10 cm Schritten (Standard 100 cm), Bedienlänge ab 150,1 cm bis 300 cm in 25 cm Schritten. Andere Bedienlängen auf Anfrage mit Aufpreis. Bitte beachten Sie auch den Hinweis auf Seite 209.</p>										
<b>Kindersicherheit:</b>	<p><b>11-6110</b> Die Sicherheitsspannvorrichtung wird vormontiert an der Schnur geliefert. Einbauichtung und Schnurspannung beachten. Korrekte Position der Sicherheitsspannvorrichtung muss regelmäßig kontrolliert und im Zweifelsfall nachjustiert werden.</p>										
<b>Montage:</b>	<p>Deckenmontage (Standard) mit Clips. Wandmontage mit Winkelträger gegen Aufpreis. Montageprofil für erforderlichen Abstand zur Glasscheibe (siehe Seite 208 - Einbauempfehlungen). Trägeranzahl und Zubehör siehe Seite 145 - 146.</p>										
<b>Hinweis:</b>	<p>Anlage muss von oben nach unten laufen.</p>										

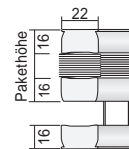
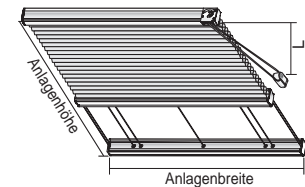

11-6120

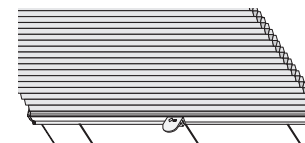

11-6110

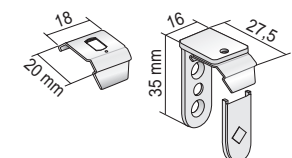
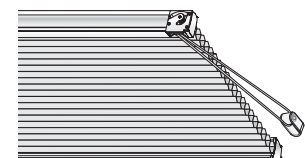

Technische Daten

# Modell 11-6130, 11-6140

Plafond- und Wintergartenanlagen: Handkurbel, Elektro-Bedienstab, Elektro-Antrieb 24 V

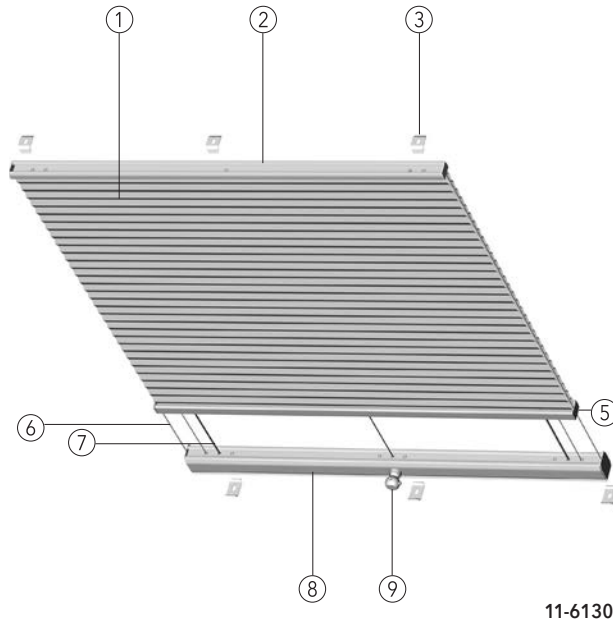
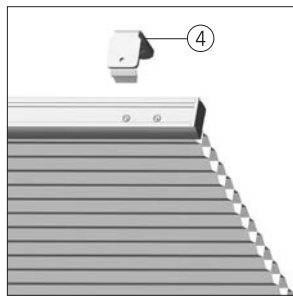
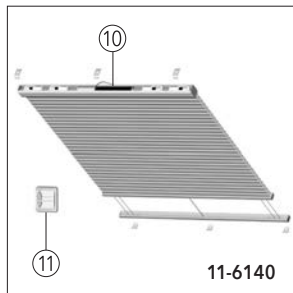

- ① Behang
- ② Ober- bzw. Untersiene
- ③ Montageclip
- ④ Winkelträger mit Clip
- ⑤ Bedienschiene
- ⑥ Spanndraht
- ⑦ Spannschnur
- ⑧ Antriebsschiene
- ⑨ Antriebs-Adapter
- ⑩ Elektro-Antrieb 24 V
- ⑪ Tasterkombination (nicht im Lieferumfang enthalten)

## Technische Daten

<b>Modell:</b>	<b>11-6130</b> Wabenplissee mit Handkurbel oder Elektro-Bedienstab für Plafond und Wintergarten
	<b>11-6140</b> Wabenplissee mit Elektro-Antrieb 24 Volt, mittig in der Oberschiene, mit automatischer Endlagenabschaltung. Einzel- oder Gruppenbedienung. Für Feuchträume geeignet (DIN EN 13120, L1 und max. L2, d.h. gut beheizte und belüftete Wohnräume ohne Überbelegung einschließl. Küchen und Bäder)
<b>Beschreibung:</b>	Profile aus stranggepresstem Aluminium. Behang in unterschiedlichen Qualitäten, siehe Wabenplissee Kollektion. Spanndrähte, schwarz ummantelt, führen den Wabenplissee parallel zum Fenster. Farbe Spannschnüre grau.
<b>Maße:</b>	<b>11-6130</b> Min. Breite 40 cm, max. Breite 150 cm, max. Höhe 400 cm <b>11-6140</b> Min. Breite 55 cm, max. Breite 69,9 cm, max. Höhe 240 cm, min. Breite 70 cm, max. Breite 150 cm, max. Höhe 400 cm
<b>Technikfarben:</b>	100 silberfarbig eloxiert E6/EV1      171 weiß pulverbeschichtet RAL 9016 372 bronze eloxiert E6/3145      650 anthrazit pulverbeschichtet ähnlich DB 703 670 schwarz pulverbeschichtet RAL 9005

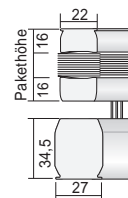
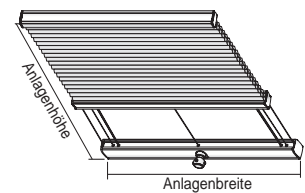

Pakethöhen:	Anlagenhöhe bis (cm)	100	200	300	400
<b>11-6130</b> Pakethöhe ca. (cm)		9,5	11,5	15,5	19,5
<b>11-6140</b> Pakethöhe ca. (cm)		10	13	17	21

**Stoffe:** Siehe MHZ DUETTE® Wabenplissee Kollektion. Stoffqualität BAMBOO nicht möglich. Stoffqualitäten BATISTE, BATISTE SHEER und ARCHITELLA ELAN nur bis 260 cm Anlagenhöhe möglich. Stoffqualität ROYALE bis 300 cm Anlagenhöhe möglich.

**Bedienung:** **11-6130** Öffnen und Schließen mittels Handkurbel oder Elektro-Bedienstab, siehe Preisliste Elektrozubehör. Antriebs-Adapter mittig, andere Positionen auf Anfrage. Standard: Bedienung und Stoffpaket gegenüberliegend <sup>(1)</sup>, andere Anordnung auf Wunsch.

**11-6140** Öffnen und Schließen mittels Elektro-Antrieb <sup>(2)</sup>. Verschiedene Steuerungsmöglichkeiten durch Tast- und Rastschalter, Funk-Handsender, Zeitschaltuhr und Lichtsensor. Preise, Hinweise, Elektro-Steuerungsbeispiele und -Zubehör siehe Preisliste Elektrozubehör.

**Montage:** Deckenmontage (Standard) mit Clips. Wandmontage mit Winkelträger gegen Aufpreis. Montageprofil für erforderlichen Abstand zur Glasscheibe (siehe Seite 208 - Einbauempfehlungen). Trägeranzahl und Zubehör siehe Seite 153 - 155.

**Hinweis:** **11-6130** Anlage muss von oben nach unten laufen  
**11-6140** <sup>(2)</sup> Elektro-Antrieb und Stoffpaket sind immer zusammengebaut, Behang muss immer in der Schräge von oben nach unten laufen.

**11-6130** <sup>(1)</sup>

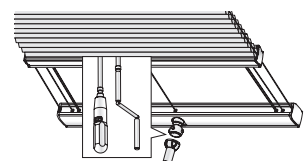

**11-6140** <sup>(2)</sup>

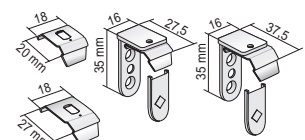
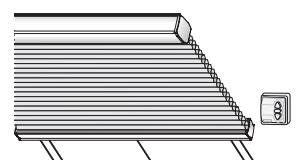

# Modell 11-6722, 11-6723

## Sonderformen mit Spanndrähten: Dreieck-Fenster

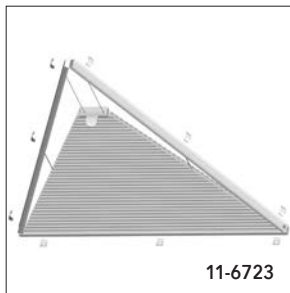

11-6723

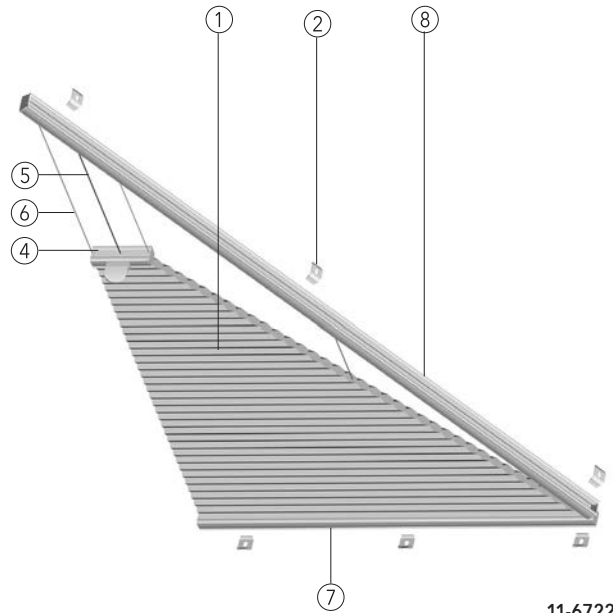
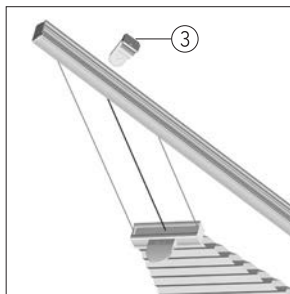

11-6722

- ① Behang
- ② Montageclip
- ③ Winkelträger mit Clip
- ④ Bedienschiene mit Griff
- ⑤ Spanndraht
- ⑥ Spannschnur
- ⑦ Unterschiene
- ⑧ Seitenschiene

### Technische Daten

<b>Modell:</b>	<b>11-6722</b> gespanntes Wabenplissee als Dreieck-Anlage mit einem rechten Winkel für Plafond und Wintergarten <b>11-6723</b> gespanntes Wabenplissee als Dreieck-Anlage für Plafond und Wintergarten										
<b>Beschreibung:</b>	Einstellen der Behanghöhe durch Verschieben der Bedienschiene. Ober-, Seiten-, Bedien- und Unterschienen aus stranggepresstem Aluminium. Behang in unterschiedlichen Qualitäten, siehe Wabenplissee Kollektion. Spannschnüre weiß. Spanndrähte, schwarz ummantelt, führen den Wabenplissee parallel zum Fenster. Aus technischen Gründen bleibt die Spitze frei (minimale Breite <b>b</b> = 7 cm).										
<b>Maße:</b>	<b>11-6722</b> min. Breite 30 cm, max. Breite 120 cm, max. Höhe 200 cm, max. Abstand (a) 120 cm <b>11-6723</b> min. Breite 30 cm, max. Breite 120 cm, max. Höhe 200 cm										
<b>Technikfarben:</b>	100 silberfarbig eloxiert E6/EV1      171 weiß pulverbeschichtet RAL 9016 372 bronze eloxiert E6/3145      650 anthrazit pulverbeschichtet ähnlich DB 703 670 schwarz pulverbeschichtet RAL 9005										
<b>Pakethöhen:</b>	<table border="1" style="border-collapse: collapse; width: 100%;"> <thead> <tr> <th>Anlagenhöhe bis (cm)</th> <th>50</th> <th>100</th> <th>150</th> <th>200</th> </tr> </thead> <tbody> <tr> <td>Pakethöhe ca. (cm)</td> <td>5,5</td> <td>7,5</td> <td>9,5</td> <td>11,5</td> </tr> </tbody> </table>	Anlagenhöhe bis (cm)	50	100	150	200	Pakethöhe ca. (cm)	5,5	7,5	9,5	11,5
Anlagenhöhe bis (cm)	50	100	150	200							
Pakethöhe ca. (cm)	5,5	7,5	9,5	11,5							
<b>Hinweis:</b>	Mögliches Auffächern des Stoffes beachten.										
<b>Stoffe:</b>	Siehe MHZ DUETTE® Wabenplissee Kollektion. Stoffqualität BAMBOO nicht möglich.										
<b>Bedienung:</b>	Öffnen und Schließen mittels Bedienschiene. Schiene arretiert an jeder gewünschten Position. Für schwer erreichbare Anlagen ist auf Wunsch ein Bedienstab erhältlich.										
<b>Montage:</b>	Deckenmontage (Standard) mit Clips. Wandmontage mit Winkelträgern gegen Aufpreis. 11 Träger pro Anlage. Montageprofil für erforderlichen Abstand zur Glasscheibe (siehe Seite 208 - Einbauempfehlungen). Träger und Zubehör siehe Seite 159 - 160.										

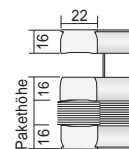
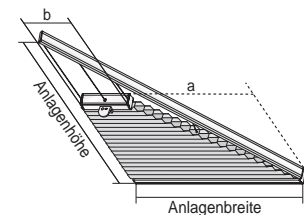

11-6722      11-6723

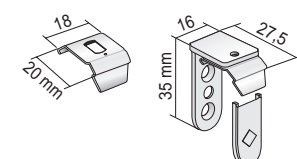
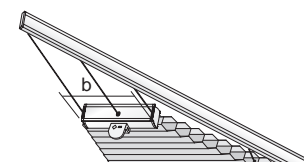
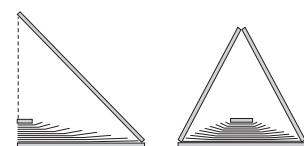

Technische Daten

# Modell 11-6922, 11-6923

## Sonderformen mit Spanndrähten: Trapez-Fenster

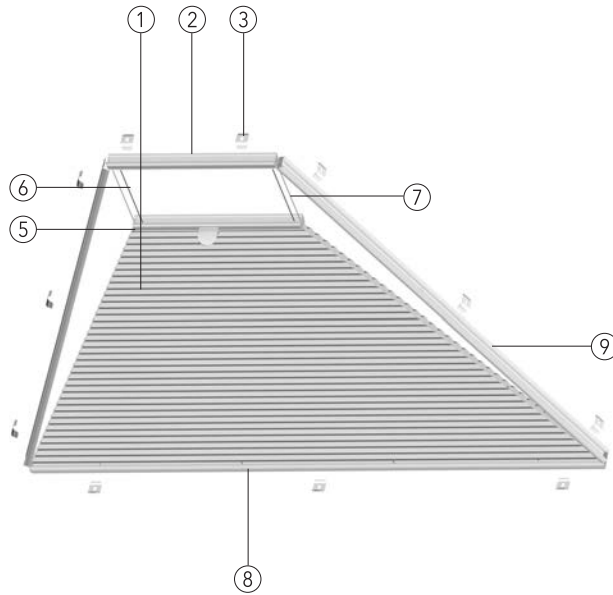
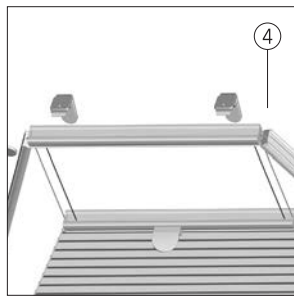
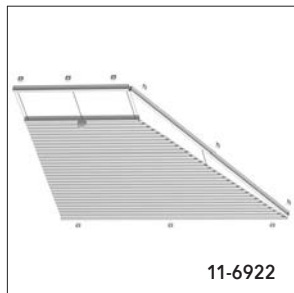

- ① Behang
- ② Oberschiene
- ③ Montageclip
- ④ Winkelträger mit Clip
- ⑤ Bedienschiene mit Griff
- ⑥ Spanndraht
- ⑦ Spanschnur
- ⑧ Unterschiene
- ⑨ Seitenschiene

11-6923

### Technische Daten

<b>Modell:</b>	<b>11-6922</b> gespanntes Wabenplissee als Trapez-Anlage mit einem rechten Winkel für Plafond und Wintergarten <b>11-6923</b> gespanntes Wabenplissee als Trapez-Anlage für Plafond und Wintergarten										
<b>Beschreibung:</b>	Einstellen der Behanghöhe durch Verschieben der Bedienschiene. Ober-, Seiten-, Bedien- und Unterschienen aus stranggepresstem Aluminium. Behang in unterschiedlichen Qualitäten, siehe Wabenplissee Kollektion. Spanschnüre weiß. Spanndrähte, schwarz ummantelt, führen den Wabenplissee parallel zum Fenster. Minimale Breite <b>b</b> = 10 cm.										
<b>Maße:</b>	<b>11-6922</b> min. Breite 30 cm, max. Breite 120 cm, max. Höhe 200 cm, max. Abstand (a) 120 cm <b>11-6923</b> min. Breite 30 cm, max. Breite 150 cm, max. Höhe 200 cm										
<b>Technikfarben:</b>	100 silberfarbig eloxiert E6/EV1      171 weiß pulverbeschichtet RAL 9016 372 bronze eloxiert E6/3145      650 anthrazit pulverbeschichtet ähnlich DB 703 670 schwarz pulverbeschichtet RAL 9005										
<b>Pakethöhen:</b>	<table border="1" style="border-collapse: collapse; width: 100%;"> <thead> <tr> <th>Anlagenhöhe bis (cm)</th> <th>50</th> <th>100</th> <th>150</th> <th>200</th> </tr> </thead> <tbody> <tr> <td>Pakethöhe ca. (cm)</td> <td>5,5</td> <td>7,5</td> <td>9,5</td> <td>11,5</td> </tr> </tbody> </table>	Anlagenhöhe bis (cm)	50	100	150	200	Pakethöhe ca. (cm)	5,5	7,5	9,5	11,5
Anlagenhöhe bis (cm)	50	100	150	200							
Pakethöhe ca. (cm)	5,5	7,5	9,5	11,5							
<b>Hinweis:</b>	Mögliches Auffächern des Stoffes beachten.										
<b>Stoffe:</b>	Siehe MHZ DUETTE® Wabenplissee Kollektion. Stoffqualität BAMBOO nicht möglich.										
<b>Bedienung:</b>	Öffnen und Schließen mittels Bedienschiene. Schiene arretiert an jeder gewünschten Position. Für schwer erreichbare Anlagen ist auf Wunsch ein Bedienstab erhältlich.										
<b>Montage:</b>	Deckenmontage (Standard) mit Clips. Wandmontage mit Winkelträgern gegen Aufpreis. 11 Träger pro Anlage. Montageprofil für erforderlichen Abstand zur Glasscheibe (siehe Seite 208 - Einbauempfehlungen). Träger und Zubehör siehe Seite 159 - 160.										

11-6922

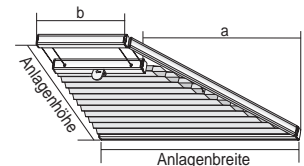

11-6923

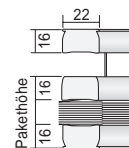
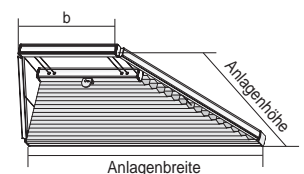

11-6922

11-6923

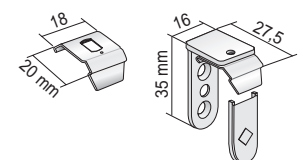
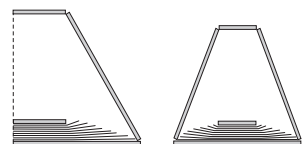



# Modell 11-6422, 11-6433, 11-6823

Sonderformen mit Spanndrähten: Fünfeck- und Sechseck-Fenster

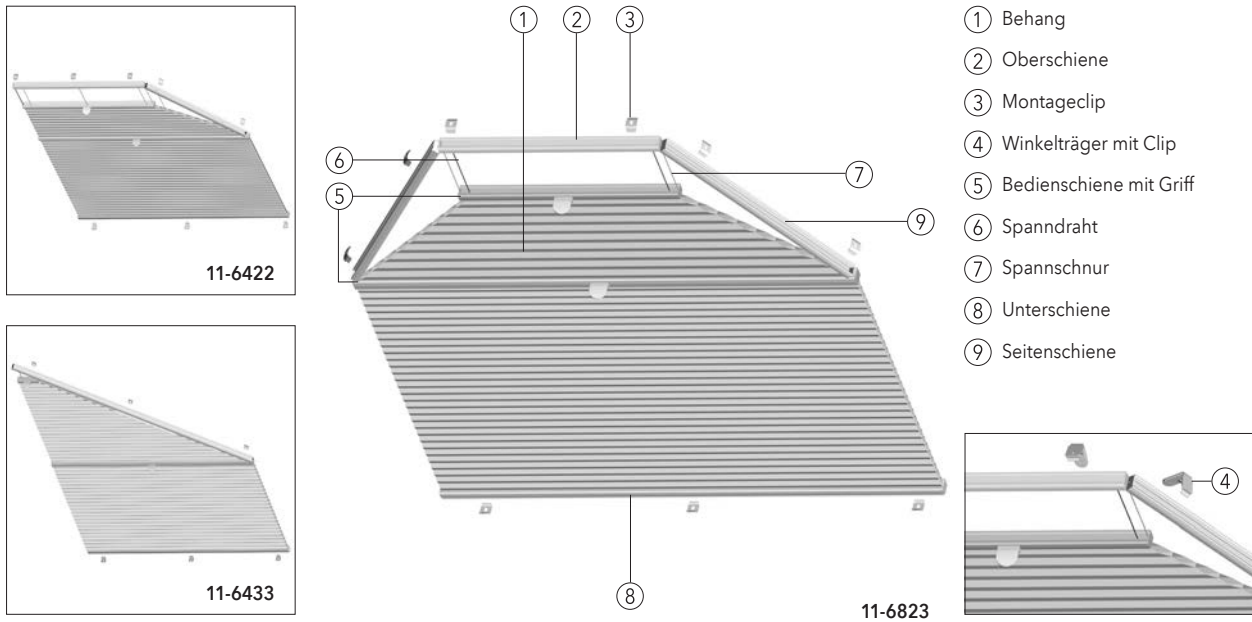

## Technische Daten

**Modell:** 11-6422 gespanntes Wabenplissee als Fünfeck-Anlage für Plafond und Wintergarten  
 11-6433 gespanntes Wabenplissee als Slope-Anlage für Plafond und Wintergarten  
 11-6823 gespanntes Wabenplissee als Sechseck-Anlage für Plafond und Wintergarten

**Beschreibung:** Einstellen der Behanghöhe durch Verschieben der Bedienschiene. Ober-, Seiten-, Bedien- und Unterschienen aus stranggepresstem Aluminium. Behang in unterschiedlichen Qualitäten, siehe Wabenplissee Kollektion. Spannschnüre weiß. Spanndrähte, schwarz ummantelt, führen den Wabenplissee parallel zum Fenster. Aus technischen Gründen bleibt bei Modell 11-6433 die Spitze frei (minimale Breite  $b = 10$  cm)

**Maße:** 11-6422 min. Breite 30 cm, max. Breite 150 cm, max. Höhe 400 cm  
 11-6433 min. Breite 30 cm, max. Breite 120 cm, max. Höhe 400 cm  
 11-6823 min. Breite 30 cm, max. Breite 150 cm, max. Höhe 400 cm

**Technikfarben:** 100 silberfarbig eloxiert E6/EV1    171 weiß pulverbeschichtet RAL 9016  
 372 bronze eloxiert E6/3145    650 anthrazit pulverbeschichtet ähnlich DB 703  
 670 schwarz pulverbeschichtet RAL 9005

Pakethöhen:	Anlagenhöhe bis (cm)	50	100	200	300	400
	Pakethöhe ca. (cm)	7,5	9,5	13,5	15,5	17,5

**Hinweis:** Mögliches Auffächern des Stoffes beachten.

**Stoffe:** Siehe MHZ DUETTE® Wabenplissee Kollektion.  
 Stoffqualität BAMBOO nicht möglich.  
 Stoffqualitäten BATISTE, BATISTE SHEER und ARCHITELLA ELAN nur bis 260 cm Anlagenhöhe möglich. Stoffqualität ROYALE bis 300 cm Anlagenhöhe möglich.

**Bedienung:** Öffnen und Schließen mittels Bedienschiene.  
 Schiene arretiert an jeder gewünschten Position.  
 Für schwer erreichbare Anlagen ist auf Wunsch ein Bedienstab erhältlich.

**Montage:** Deckenmontage (Standard) mit Clips. Wandmontage mit Winkelträgern gegen Aufpreis. 11 Träger pro Anlage. Montageprofil für erforderlichen Abstand zur Glasscheibe (siehe Seite 208 - Einbauempfehlungen). Träger und Zubehör siehe Seite 167 - 168.

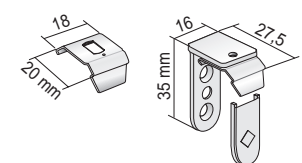
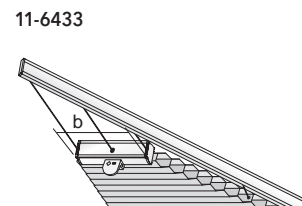
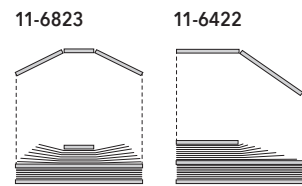
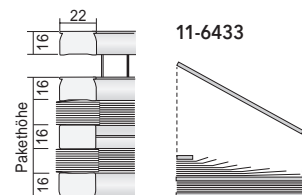
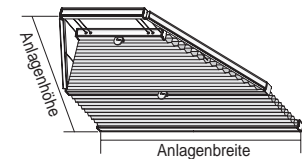

Technische Daten